

Mi Leicht Staubsauger
Benutzerhandbuch



Sicherheitshinweise

Dieses Produkt ist nur für den Betrieb im Haushalt gedacht. Lesen Sie diese Handbuch vor der Verwendung sorgfältig und bewahren Sie es auf, um zukünftig die Informationen nachlesen zu können.

- Dieses Gerät ist für Kinder ab einem Alter von 8 Jahren und Personen geeignet, die körperlich, sensorisch oder geistig behindert sind oder nicht über ausreichend Erfahrung oder Kenntnisse verfügen, wenn sie eine Beaufsichtigung oder Anweisung zur Nutzung des Geräts im Hinblick auf Sicherheit erfahren haben und wissen, welche Gefahren auftreten können. Kinder dürfen nicht mit dem Gerät spielen. Kinder dürfen die Reinigung und Wartung nur unter Aufsicht vornehmen.

- Der Staubsauger ist kein Spielzeug. Kinder dürfen nicht mit diesem Produkt spielen oder es benutzen. Bitte seien Sie vorsichtig, wenn Sie den Staubsauger in der Nähe von Kindern benutzen. Gestatten Sie es Kindern nicht, den Staubsauger zu reinigen oder zu warten, außer unter Aufsicht eines Elternteils oder Erziehungsberechtigten.

Der Staubsauger darf nur in Innenräumen und auf trockenen Oberflächen benutzt

- werden. Dieses Produkt darf nicht im Freien, in Badezimmern oder in der Nähe eines Schwimmbekens installiert, geladen oder benutzt werden.

Der Stecker und der Staubsauger dürfen nicht mit nassen Händen berührt werden.

- Um die Gefahr von Bränden, Explosionen und Verletzungen zu verringern, sollten Sie vor der Benutzung sicherstellen, dass der Lithium-Ionen-Akku und das Ladegerät unbeschädigt sind. Der Staubsauger darf nicht benutzt werden, wenn der Akku oder das Ladegerät beschädigt ist.

Die Hochleistungs-Bürstenrolle, die elektrische Mini-Bürste, der Akku, das

Verlängerungsrohr und der Staubsauger sind elektrisch leitfähig und sollten nicht in

- Wasser oder andere Flüssigkeiten getaucht werden. Stellen Sie nach dem Reinigen von Teilen sicher, dass diese vollständig trocken sind.

Um Verletzungen durch bewegliche Teile zu vermeiden, müssen Sie den Staubsauger vor der Säuberung der Hochleistungs-Bürstenrolle und der elektrischen Mini-Bürste

- ausschalten. Die Hochleistungs-Bürstenrolle, der Staubbehälter und der Filter müssen vor Benutzung des Staubsaugers ordnungsgemäß installiert sein.

Wenn das Netzkabel beschädigt sein sollte, muss es durch ein Original-Ersatzteil ersetzt werden, das vom Hersteller oder der Kundendienstabteilung erworben wurde.

Der Staubsauger darf nicht benutzt werden, um brennbare oder entzündliche

- Flüssigkeiten wie Benzin, Bleiche, Ammoniak, Abflussreiniger oder andere Flüssigkeiten (z. B. Wasser) aufzusaugen.

Der Staubsauger darf nicht benutzt werden, um Rigipspartikel, Asche (z. B. Kaminasche)

- oder Rauch- oder Brennmaterialien wie Kohle, Zigarettenstummel

•

oder Streichhölzer aufzusaugen.

- Der Staubsauger darf nicht benutzt werden, um scharfe oder harte Objekte wie Glas, Nägel, Schrauben oder Münzen aufzusaugen, da dies zu Schäden am Produkt führen kann.
- Halten Sie Ihre Haare, Kleidung, Finger und anderen Körperteile von den Öffnungen und beweglichen Teilen fern. Richten Sie die Saugöffnung, das Verlängerungsrohr oder anderes Zubehör nicht auf Ihre Augen oder Ohren und nehmen Sie sie nicht in den Mund.
- Stecken Sie keine Gegenstände in die Öffnungen des Staubsaugers und benutzen Sie den Staubsauger nicht, wenn Öffnungen blockiert sind. Halten Sie das Gerät frei von Staub, Fusseln, Haaren oder anderen Gegenständen, die den Luftstrom behindern könnten.
- Lehnen Sie den Staubsauger nicht gegen einen Stuhl, Tisch oder andere instabile Oberflächen, da dies zu Schäden am Produkt oder zu Verletzungen führen kann. Wenn der Staubsauger aufgrund von Stößen oder Beschädigungen nicht mehr funktioniert, wenden Sie sich bitte an die autorisierte Serviceabteilung. Versuchen Sie nicht, den Staubsauger selbst zu zerlegen.
- Das Produkt darf ausschließlich mit dem Original-Ladegerät und nur in Umgebungen mit einer Umgebungstemperatur von 0 °C bis 35 °C geladen werden. Andernfalls kann der Akku beschädigt werden.
- Der Deckel des Staubbehälters, der Vorfilter, die Zyklon-Baugruppe und der HEPA-Filter müssen vor dem Gebrauch des Staubsaugers ordnungsgemäß installiert sein.
Stellen Sie sicher, dass der Staubsauger nicht mit dem Stromnetz verbunden ist, wenn Sie ihn über längere Zeit nicht benutzen. Der Staubsauger muss außerdem vom Stromnetz getrennt werden, bevor Wartungs- und Reparaturarbeiten erfolgen.
Bitte seien Sie besonders vorsichtig, wenn Sie den Staubsauger zur Treppenreinigung verwenden.
- Warnung vor Brandgefahr: Auf den Filter des Staubsaugers dürfen keinesfalls Duftstoffe aufgetragen werden. Diese Art von Produkten enthält häufig brennbare Chemikalien, die dazu führen könnten, dass das Gerät Feuer fängt.
Setzen Sie das Gerät auf KEINEN Fall Feuer aus, da dies zur Explosion führen kann.
Sie dürfen das Gerät NICHT in Wasser, Salzwasser oder andere Flüssigkeiten eintauchen
- oder diesen aussetzen.
- Dieses Produkt enthält Akkus, die nicht ausgewechselt werden können.
Bitte halten Sie sich bei der Benutzung des Staubsaugers streng an die Anweisungen dieses Benutzerhandbuchs. Benutzer sind für jeglichen Verlust und Schaden verantwortlich, die durch den unsachgemäßen Gebrauch dieses Staubsaugers entstehen.



Wir, Guangdong Deerma Technology Co., Ltd., bestätigen hiermit, dass dieses Gerät mit den geltenden Verordnungen und europäischen Normen sowie etwaigen Ergänzungen in Einklang steht. Der vollständige Wortlaut der EU-Konformitätserklärung ist unter der folgenden Internetadresse abrufbar: <http://www.mi.com/global/service/support/declaration.html>

Produktübersicht

Ausgestattet mit einem bürstenlosen Hochgeschwindigkeitsmotor verfügt der Mi Leicht Staubsauger über Merkmale wie die starke Saugkraft und ein hocheffizientes Filtersystem.

- Bürstenloser Hochgeschwindigkeitsmotor: Läuft schnell mit einer konstanten, starken Saugkraft für schnelles Aufsaugen.
- Starke Saugkraft: Schnelles Aufsaugen von kleinen und großen Partikeln mit hoher Effizienz zur Tiefenreinigung des gesamten Hauses.
- Hocheffiziente Filterung: Das Zyklonabscheidungssystem, das aus feinem Stahlgewebe, Filterwatte und einem HEPA-Filter besteht, trennt den Staub mit großen Partikeln vom Feinstaub und fängt den Staub dann so auf, dass er nicht wieder entweicht, um Sekundärverunreinigungen zu verhindern.
- Leicht und vielseitig: Der kompakte und leichte Staubsauger arbeitet mit Zubehör wie einem Verlängerungsrohr aus Leichtmetall, einer elektrischen Bodenbürste, einer Flachdüse und einer Langdüse, um das ganze Haus einfach und effizient zu reinigen.

Verpackungsinhalt

Bezeichnung	Anzahl
Staubsauger	1
Verlängerungsrohr	1
Elektrische Bodenbürste	1
Flachdüse	1
Langdüse	1
Benutzerhandbuch	1
Wandbefestigung	1
Netzteil	1
Dübel	2
Schraube	2

Produktübersicht

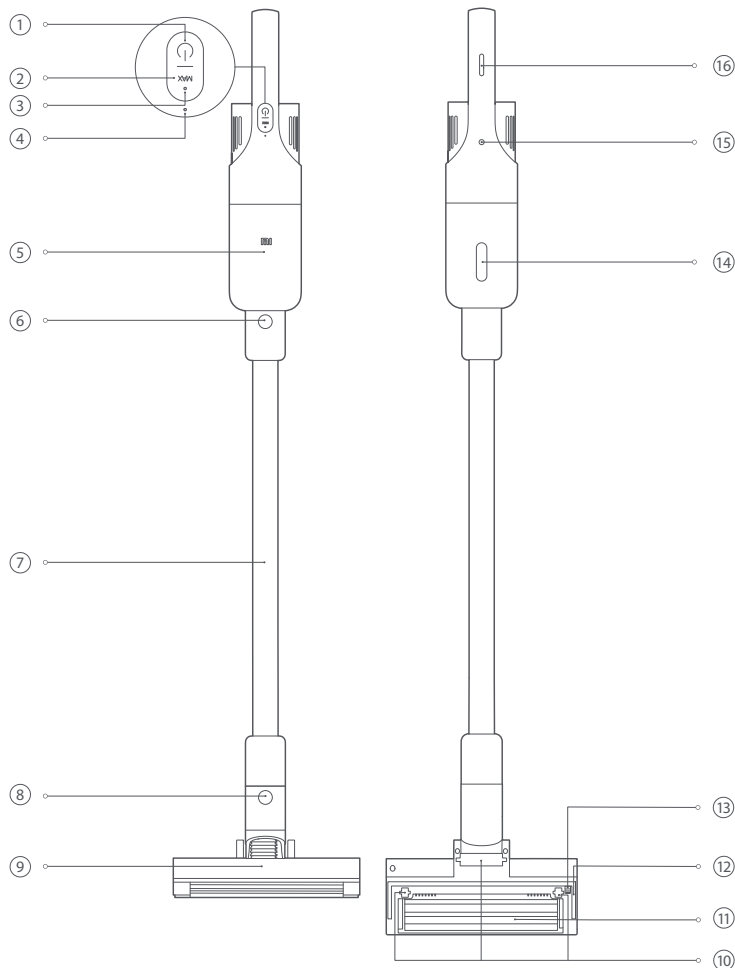

- | | | |
|-----------------------------|--|--------------------------------------|
| ① Ein-/Ausschalttaste | ② Saugstärke-Taste | ③ MAX Anzeiger |
| ④ Akkustandsanzeiger | ⑤ Staubbehälter | ⑥ Auslösetaste für Verlängerungsrohr |
| ⑦ Verlängerungsrohr | ⑧ Auslösetaste für elektrische Bodenbürste | |
| ⑨ Fenster der Bodenbürste | ⑩ Räder | ⑪ Walzenbürste |
| ⑫ Weiche Reinigungsbürste | ⑬ Walzenbürsten-Taste | ⑭ Staubbehälter-Fenster |
| ⑮ Staubsauger-Ladeanschluss | ⑯ Anti-Rutsch-Streifen | |

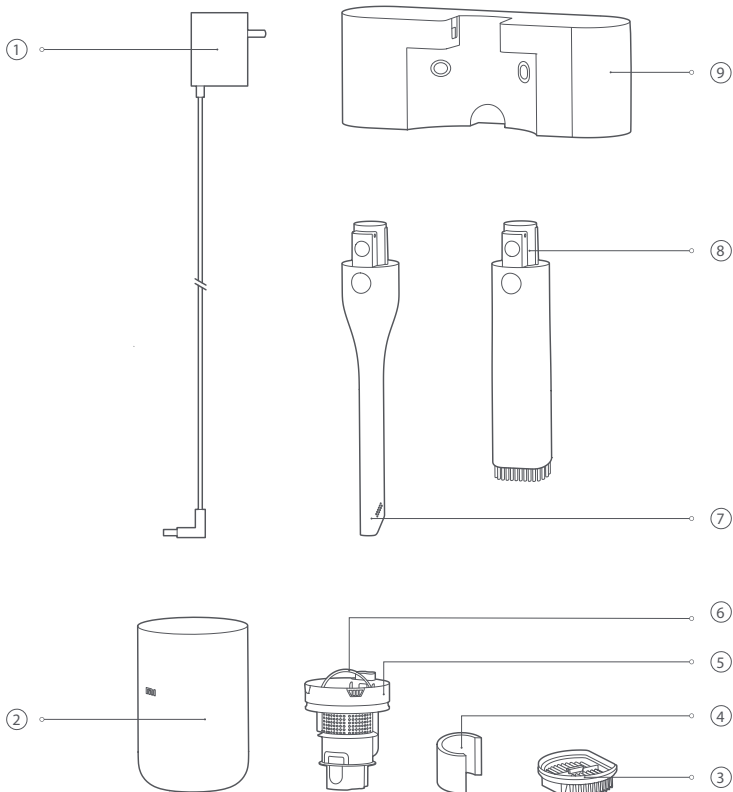

① Netzteil

② Staubbehälter

③ HEPA-Filter

④ Filter-Baumwolle

⑤ Zyklonabscheider

⑥ Zyklonabscheider-Handgriff

⑦ Langdüse

⑧ Flachdüse

⑨ Wandbefestigung

Installation

Zusammenbau des Staubsaugers

1. Verbinden Sie das Verlängerungsrohr wie abgebildet mit dem Staubsauger, bis Sie ein Klicken hören.
2. Verbinden Sie die elektrische Bodenbürste wie abgebildet mit dem Verlängerungsrohr an, bis Sie ein Klicken hören.

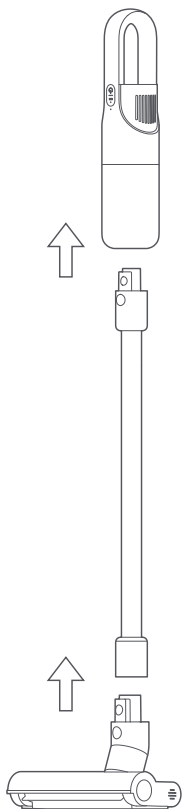

Einbau des Zubehörs

1. Die Langdüse und die Flachdüse können direkt an den Staubsauger oder das Verlängerungsrohr angeschlossen werden.
2. Stecken Sie die Langdüse oder Flachdüse wie abgebildet senkrecht in den Staubsauger oder das Verlängerungsrohr, bis Sie ein Klicken hören.

Hinweis: Die Langdüse eignet sich zum Reinigen von Staub aus engen Spalten wie Türen, Fenstern, Treppen und Ecken. Die Flachdüse eignet sich perfekt für die Reinigung von Staub von Sofasitzen, Schränken und Schreibtisch- oder Konsolenoberflächen.

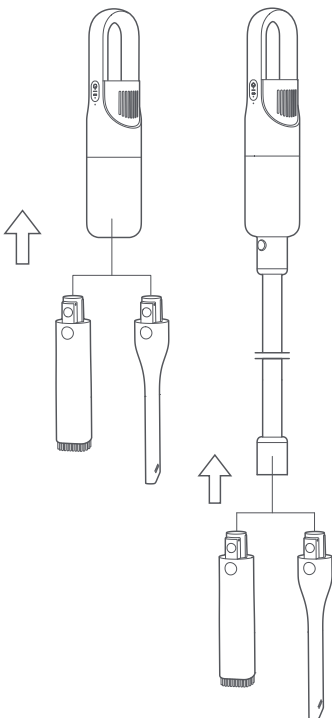

Befestigung der Wandbefestigung

1. Bohren Sie zwei Löcher mit einem Durchmesser von jeweils 6 mm an der Wand in einer Höhe von 99,8–101,8 cm über dem Boden, und stellen Sie sicher, dass zwischen zwei Löchern ein Abstand von 56 mm besteht, und setzen Sie dann zwei Dübel in die Löcher ein.

2. Richten Sie die Schraubenlöcher in der Wandbefestigung mit den Dübeln aus und verwenden Sie dann zwei Schrauben (4 × 20 mm), um die Wandbefestigung fest an der Wand zu befestigen.

Hinweis: Es wird empfohlen, die Wandbefestigung in der Nähe einer Steckdose zu befestigen, damit sie leicht an den Strom angeschlossen werden kann.

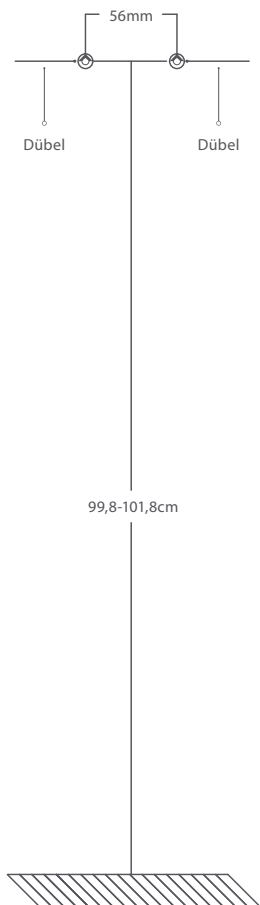

Richten Sie die Schraubenlöcher mit den Dübeln aus

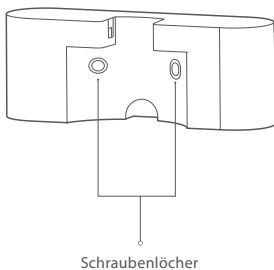

Verwendung

- Ein-/Ausschalten: Halten Sie die Ein-/Ausschalttaste 1 Sekunde lang gedrückt, dann beginnt der Staubsauger zu arbeiten und läuft standardmäßig im Standardmodus. Drücken Sie erneut die Ein-/Ausschalttaste, um den Staubsauger zu stoppen. Halten Sie die Taste für 5 Sekunden gedrückt, um den Staubsauger auszuschalten.

- Modus wechseln: Wenn der Staubsauger in Betrieb ist, drücken Sie die Taste für die Saugstärke, um in den Turbomodus (MAX-Stufe) zu wechseln; in der Zwischenzeit ist die MAX-Anzeige weiß. Drücken Sie die Taste Saugstärke erneut, um auf den Standardmodus umzuschalten.

- Akkustandsanzeiger: Wenn der Akkustand ausreichend ist, ist die Akku-Ladezustandsanzeige weiß. Wenn der Staubsauger bei niedrigem Batteriestand läuft, ist die Anzeige rot; in diesem Fall kann der Staubsauger nicht in den Turbomodus geschaltet werden. Wenn der Akku leer ist, schaltet sich der Staubsauger automatisch aus.

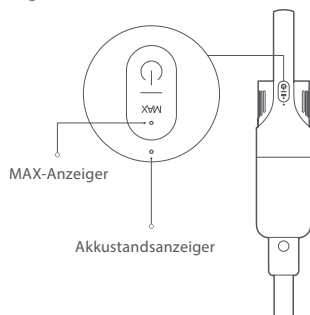

Ladeverfahren

1. Vergewissern Sie sich vor dem Aufladen, dass den Netzteil gut mit der Steckdose und dem Staubsauger verbunden ist.
2. Während des Ladevorgangs blinkt der Akkustandsanzeiger. Sobald der Akku voll aufgeladen ist, erlischt die Akku-Ladezustandsanzeige.
3. Wenn Sie den Staubsauger aufladen, während der Akku voll ist, blinkt die Akkuladestandsanzeige 20 Sekunden lang und erlischt dann.

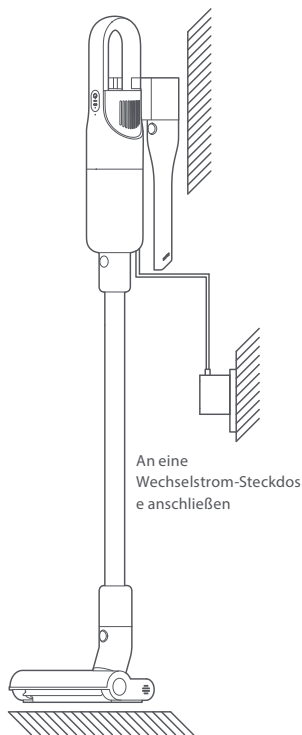
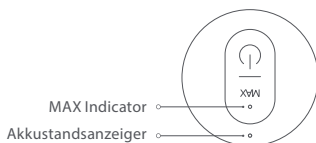

Ein-/Ausschalten & Staubsaugen

- Halten Sie die Ein-/Ausschalttaste 1 Sekunde lang gedrückt, dann beginnt der Staubsauger zu arbeiten und läuft standardmäßig im Standardmodus. Sie können den Modus nach Bedarf umschalten.
- Halten Sie den Griff des Staubsaugers, indem Sie ihn hin und her schieben, um zu saugen und den Boden mit der Bodenbürste zu reinigen. Sie können je nach Bedarf auch die Langdüse oder die Flachdüse verwenden.
- Drücken Sie erneut die Ein-/Ausschalttaste, um den Staubsauger zu stoppen.

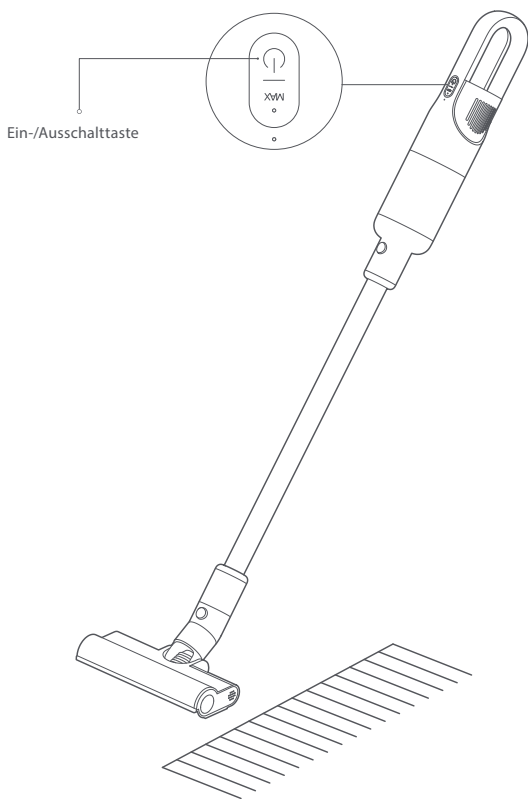

Wenn der Staubsauger arbeitet

- Wenn der Akkustand niedrig ist, blinkt die Akkustandanzeige rot, bitte laden Sie den Staubsauger bald wieder auf. Läuft der Staubsauger im Standardmodus, kann er nicht in den Turbomodus geschaltet werden.
- Wenn er nicht rechtzeitig aufgeladen wird, wird die Akkuspannung zu niedrig, dann schaltet sich der Staubsauger automatisch aus, um den Akku zu schützen.
- Wenn sich der Staubsauger ausschaltet, weil der Akku leer ist, laden Sie ihn bitte rechtzeitig wieder auf. Andernfalls kann der Akku wegen seiner Überentladung beschädigt werden, wenn er über einen längeren Zeitraum nicht benutzt wird.

Hinweise

- Im Staubsauger befindet sich eine geringe Akkuladung, wenn Sie ihn bekommen. Es wird empfohlen, den Netzteil anzuschließen, um den Staubsauger vor dem ersten Gebrauch vollständig aufzuladen.
- Während des Aufladens kann der Staubsauger nicht benutzt werden.

Aufbewahrung von Zubehör

Das Zubehör kann auf der Wandbefestigung aufbewahrt werden, wenn es nicht in Gebrauch ist. Führen Sie die Langdüse oder Flachdüse vertikal in die Wandbefestigung ein, bis Sie ein Klicken hören, mit der Auslösetaste wie in der Abbildung gezeigt. Um das Zubehör von der Wandhalterung zu entfernen, drücken Sie den Entriegelungsknopf und ziehen Sie es gleichzeitig senkrecht nach unten.

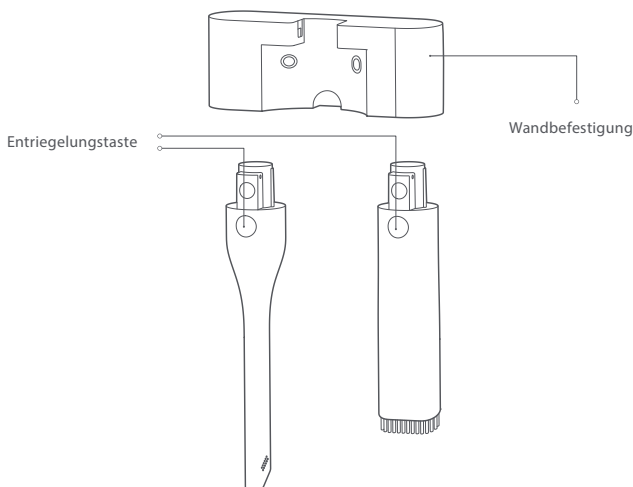



Pflege und Wartung

Hinweis: Bevor Sie den Staubsauger reinigen oder Wartungsarbeiten durchführen, schalten Sie ihn aus und trennen Sie ihn.

- Reinigen Sie den Staubbehälter regelmäßig, um Staubanhäufungen zu vermeiden, die eine Verstopfung verursachen und die Saugkraft beeinträchtigen.
- Um zu verhindern, dass Staub auf den Boden fällt, halten Sie den Staubbehälter über einen Mülleimer, um ihn zu entfernen.

Ausbau und Einbau des Staubbehälters



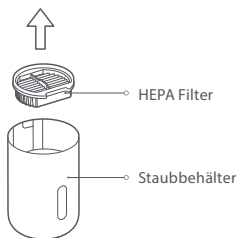
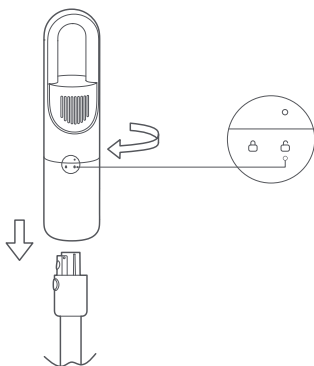

1. Nach dem Aufsaugen oder wenn der Staubbehälter voll ist, ziehen Sie das Verlängerungsrohr heraus und drehen Sie den Staubbehälter in die in der Abbildung gezeigte Richtung. Wenn „“ mit dem  Entriegelungssymbol „“ ausgerichtet ist, kann der Staubbehälter aus dem Staubsauger entfernt werden.



2. Nehmen Sie den HEPA-Filter, wie in der Abbildung gezeigt, aus dem Staubbehälter heraus und entfernen Sie dann den Staub von seiner Oberfläche.



3. Klappen Sie den Griff des Zyklonabscheiders über den Abfalleimer, um den Zyklonabscheider aus dem Staubbehälter zu entfernen, wie in der Abbildung gezeigt. Entleeren Sie den Inhalt des Staubbehälters und entfernen Sie jeglichen Staub von der Oberfläche des Zyklonabscheiders.

4. Setzen Sie den Zyklonabscheider und den HEPA-Filter wieder in den Staubbehälter ein, wenn die Reinigung abgeschlossen ist. Richten Sie das Entriegelungssymbol „“ mit „“ aus und drehen Sie dann den Staubbehälter in der in der Abbildung gezeigten Richtung, bis „“ mit dem Verriegelungssymbol „“ ausgerichtet ist. Sobald Sie ein Klicken hören, ist der Staubbehälter fest am Staubsauger eingebaut.

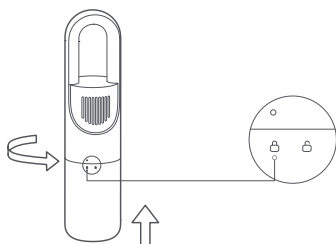

Installation des Zyklonabscheiders

Drücken Sie den Zyklonabscheider gerade nach unten, bis er das Ende des Staubbehälters erreicht.

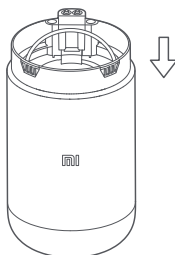

Reinigen des Staubbehälters und der Filterbaugruppe

Nehmen Sie den HEPA-Filter, die Filterwatte und den Zyklonabscheider nacheinander aus dem Staubbehälter heraus. Entfernen Sie jeglichen Staub auf seiner Oberfläche und spülen Sie sie dann mit sauberem Wasser ab. Achten Sie darauf, dass sie vor der Verwendung an einem gut belüfteten, vor direktem Sonnenlicht geschützten Ort gründlich getrocknet werden. Falls erforderlich, können Sie den Filter durch das angegebene Modell des HEPA-Filters ersetzen.

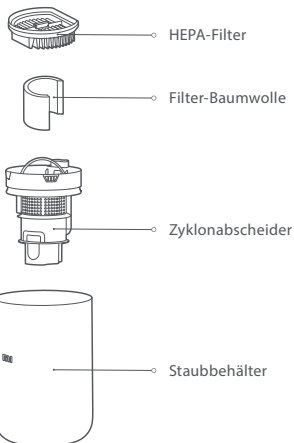

Reinigung der Walzenbürste

1. Drücken Sie wie in der Abbildung gezeigt auf die Taste der Walzenbürste, um die Walzenbürstenabdeckung zu öffnen, und ziehen Sie dann die Walzenbürste heraus, um sie zu reinigen. Nach der Reinigung legen Sie die Walzenbürste zurück und schließen die Abdeckung, bis Sie ein Klicken hören.

2. Schneiden Sie die an der Walzenbürste befestigten Haare und Fasern ab und entfernen Sie sie.

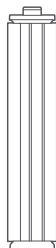
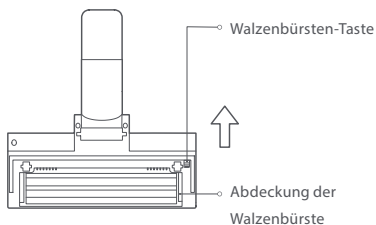

- Verwenden Sie zum Reinigen des Staubsaugers ein trockenes Tuch. Verwenden Sie keine chemischen Lösungsmittel wie Benzin, Alkohol oder Lackverdünner, da diese zu Rissen oder Verblässen des Gehäuses führen können.
- Stellen Sie sicher, dass Sie den Staubsauger ausschalten, bevor Sie ihn reinigen oder Wartungsarbeiten durchführen.
- Wenn der Staubbehälter voll ist, entleeren Sie ihn bitte sofort. Andernfalls kann er durch den Schmutz blockiert werden, was die Saugleistung beeinträchtigt und eine Überhitzung des Motors verursacht.
- Es wird empfohlen den HEPA-Filter alle 2–3 Monate zu ersetzen. Möglicherweise müssen Sie ihn öfter wechseln, wenn er häufig verwendet wird.

Fehlerbehebung

Probleme	Mögliche Ursache	Lösung
Der Staubsauger funktioniert nicht	<ol style="list-style-type: none">1. Der Akkustand ist niedrig.2. Der Staubsauger läuft sehr lange, so dass er überhitzt wird.3. Der Staubsauger ist nicht eingeschaltet.4. Wenn der Luftkanal acht Sekunden lang verstopft ist, hört der Motor zum Schutz vor Überhitzung auf zu laufen.5. Der Motor oder der Akku ist beschädigt.	<ol style="list-style-type: none">1. Laden Sie den Staubsauger auf.2. Kühlen Sie den Staubsauger ab und benutzen Sie ihn dann wieder.3. Schalten Sie den Staubsauger ein.4. Entfernen Sie Fremdkörper aus dem Luftkanal, der elektrischen Bodenbürste, dem Verlängerungsrohr oder dem Staubbehälter.5. Wenden Sie sich bitte um Hilfe an den Kundendienst.
Die Saugkraft nimmt ab	<ol style="list-style-type: none">1. Der Staubbehälter ist voll.2. Die elektrische Bodenbürste ist durch Fremdkörper blockiert.3. Der HEPA-Filter ist blockiert oder nach der Reinigung nicht gründlich getrocknet.	<ol style="list-style-type: none">1. Leeren Sie den Inhalt im Staubbehälter.2. Entfernen Sie die Fremdkörper in der elektrischen Bodenbürste.3. Reinigen Sie den HEPA-Filter oder trocknen Sie ihn gründlich.
Der Lärm ist extrem laut	<ol style="list-style-type: none">1. Der Staubbehälter ist voll.2. Der Luftkanal ist verstopft.	<ol style="list-style-type: none">1. Leeren Sie den Inhalt im Staubbehälter.2. Entfernen Sie Fremdkörper aus dem Luftkanal, der elektrischen Bodenbürste, dem Verlängerungsrohr oder dem Staubbehälter.
Die elektrische Bodenbürste läuft nicht mehr	<ol style="list-style-type: none">1. Die elektrische Bodenbürste ist verstopft, so dass sie zum Schutz nicht mehr läuft.2. Die elektrische Bodenbürste funktioniert nach dem Anschluss an den Strom nicht mehr.	<ol style="list-style-type: none">1. Entfernen Sie die Gegenstände, die sich um die elektrische Bodenbürste verfangen haben.2. Wenden Sie sich bitte um Hilfe an den Kundendienst.
Der Staubsauger kann nicht geladen werden	<ol style="list-style-type: none">1. Die Verbindung zwischen dem Netzteil und der Steckdose ist nicht gut.2. Die Verbindung zwischen dem Netzteil und dem Ladeanschluss des Staubsaugers ist nicht gut.3. Den Netzteil ist beschädigt.	<ol style="list-style-type: none">1. Stecken Sie den Netzteil fest in die Steckdose.2. Stecken Sie den Netzteil fest in den Ladeanschluss.3. Wenden Sie sich bitte um Hilfe an den Kundendienst.
Die Akkuladestandsanzeige blinkt abwechselnd rot und weiß	Den Netzteil ist nicht mit dem Staubsauger kompatibel.	Benutzen Sie ausschließlich den mitgelieferten Netzteil, um den Staubsauger aufzuladen.

Hinweis: Jedes Problem, das während der Verwendung auftrat, sehen Sie bitte in der obigen Fehlerbehebung nach, um die Lösung zu finden. Wenn das Problem weiterhin besteht, unterbrechen Sie bitte die Verwendung des Staubsaugers sofort und wenden Sie sich an den Kundendienst, um Hilfe zu erhalten.

Spezifikationen

Mi Leicht Staubsauger			
Modell	MJWXCQ03DY	Artikelmaße	240 × 148 × 1132 mm
Kapazität Staubbehälter	ca. 0,5 l	Akkukapazität	2500 mAh
Nettogewicht	ca. 2,3 kg	Ladedauer	Ca. 5 Stunden
Eingangsstrom	0,5 A	Eingangsspannung	26,0 V ---
Betriebsleistung	220 W	Geräuschabgabe	≤ 79 dB
Akkunutzungsdauer (exkl. elektrische Bodenbürste)		45 Minuten im Standardmodus	
		13 Minuten im Turbomodus	

der elektrischen Bodenbürste			
Modell	MJWXCQ03DY-DS		
Betriebsleistung	15 W	Betriebsspannung	21,6 V ---

Netzteil			
Modell	BLJ15W260050P-VA	Durchschnittliche Aktive Effizienz	84,6 %
Eingang	100-240 V~ 50/60 Hz 0,5A	Effizienz bei Geringer Belastung (10 %)	71,43 %
Ausgang	26,0 V --- 0,5 A 13,0 W	Lastloser Stromverbrauch	0,10 W
Hersteller	Zhongshan Baolijin Electronic Co., Ltd.		



Alle mit diesem Symbol gekennzeichneten Produkte sind Elektroschrott und Elektrogeräte (WEEE entsprechend EU-Richtlinie 2012/19/EU) und dürfen nicht mit unsortiertem Haushaltsmüll vermischt werden. Schützen Sie stattdessen Ihre Mitmenschen und die Umwelt, indem Sie Ihre zu entsorgenden Geräte an eine dafür

vorgesehene, von der Regierung oder einer lokalen Behörde eingerichtete Sammelstelle zum Recycling von Elektroschrott und Elektrogeräten bringen. Eine ordnungsgemäße Entsorgung und Recycling helfen, negative Auswirkungen auf die Gesundheit von Umwelt und Menschen zu vermeiden. Wenden Sie sich bitte an den Installateur oder lokale Behörden, um Informationen zum Standort und den allgemeinen Geschäftsbedingungen solcher Sammelstellen zu erhalten.

Vorsichtsmaßnahmen bei der Verwendung von Akkus

- Der Staubsauger befindet sich im Bereitschaftsmodus und kann während des Ladevorgangs nicht verwendet werden.
- Verwenden Sie nur das mit dem Gerät mitgelieferte Netzteil BLJ15W260050P-VA.
- Das Lithium-Ionen-Akku Pack enthält umweltgefährdende Stoffe. Bevor der Staubsauger entsorgt wird, muss zunächst das Akku Pack entfernt werden, anschließend muss in Übereinstimmung mit den lokalen Gesetzen und Vorschriften des Landes oder der Region, in dem er benutzt wurde, eine Entsorgung oder Wiederverwertung stattfinden.

Hinweis: Der Staubsauger muss vor dem Entfernen des Akkus ausgeschaltet werden.

Der Akku sollte auf sichere Weise entsorgt werden.

So entfernen Sie den Akku

1. Entfernen Sie mit einem geraden Schraubendreher die Ein/Ausschalttaste und die Tastenhalterung und verwenden Sie dann ein Werkzeug, um den Staubsaugerdeckel zu öffnen. Als nächstes schrauben Sie die vier Schrauben mit einem Schraubenzieher heraus. Dann können Sie am Griff und an der Motorabdeckung ziehen, um das Akkupaket zu trennen.

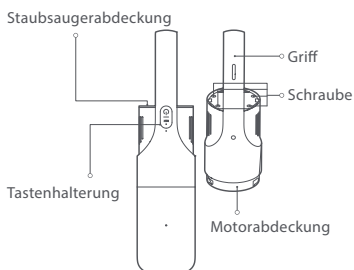

2. Entfernen Sie die Akku-Schutzabdeckung und lösen Sie dann die vier Schrauben an der Abdeckung mit einem Schraubendreher. Schneiden Sie mit einer Schere das Weißblech ab, das den Akku mit der Leiterplatte verbindet.

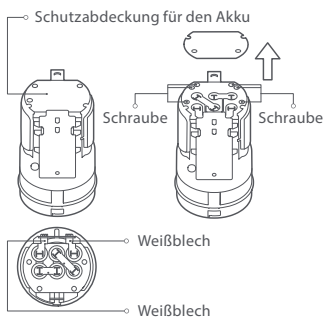

3. Nach Entfernen der oberen Halterung kann der Akkupack aus der unteren Halterung herausgenommen werden. Dann können Sie den Akku gemäß den örtlichen Gesetzen und Vorschriften entsorgen.

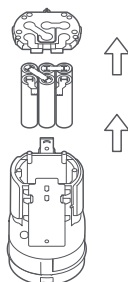

Importeur:
Beryko s.r.o.
Na Roudné 1162/76, 301 00 Plzeň
www.beryko.cz