

Mi Vacuum Cleaner G10 Használati útmutatója

1. Ne porszívózzon folyadékokat. A porszívót közvetlenül ne tisztítsa vízzel.

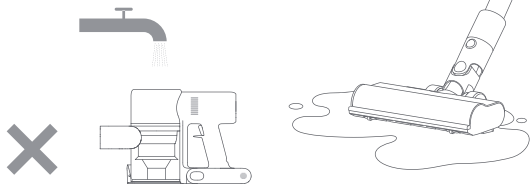

2. Ne szívjon fel égő vagy füstölő anyagokat, például ki nem oltott cigarettacsikkeket, illetve kemény vagy éles tárgyakat, például szegeket.

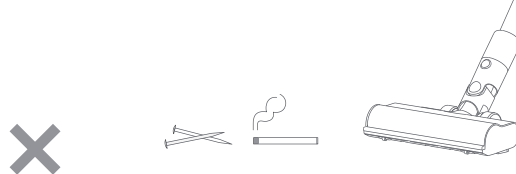

3. A sérülések elkerülése érdekében ne érintse meg a forgó alkatrészeket, miközben a porszívó üzemel.



4. Ne töltsé vagy tárolja a porszívót hőforrások közelében vagy nedves területeken, például fűtőttest mellett, esetleg a konyhában vagy a fürdőszobában.

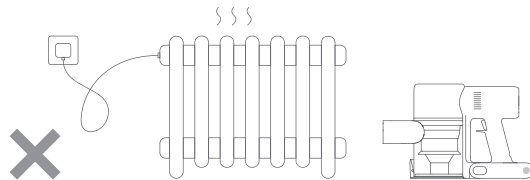

Felszerelés

Tartozékok felszerelése a porszívóra

Megjegyzés: A mini elektromos kefe nem használható a teleszkópos csővel.

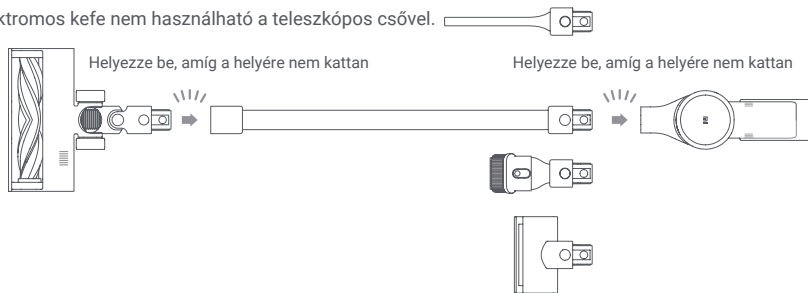

Töltés

Az első alkalommal való bekapcsolás, illetve minden egyes használat előtt teljesen tölts fel a porszívót. A teljes töltési idő körülbelül 4 óra.

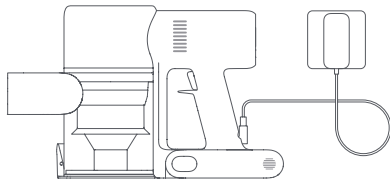

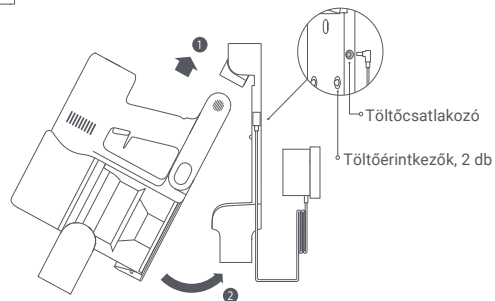

A porszívó töltése töltővel



A porszívó töltése a töltőtálon

Használat

Nyelv beállítása

Nyomja le, illetve tartsa lenyomva a  gombot 3 másodpercig a nyelvek listájának a megnyitásához, majd nyomja meg a gombot , amivel végigtallózza a nyelveket a kívánt nyelv kiválasztásához. Nyomja le, illetve tartsa lenyomva a  gombot 2 másodpercig a kiválasztott nyelv használatához.

Megjegyzés: A kijelző kikapcsol, ha nem kerül sor műveletre több mint 10 másodpercen keresztül.

Váltás a szívóerők között

Nyomja meg a  gombot az energiatakarékos, standard/auto és nagyteljesítményű szívóerők közötti váltáshoz. A megfelelő szívóerő kiemelten látszik a kijelző képernyőn.

Kizárólag az intelligens nagynyomatékú keferűd használatakor kapcsol be az automatikus üzemmód, és az „Auto” értesítés megjelenik a kijelző képernyőn. A porszívó ezt követően automatikusan átkapcsolja a szívóerőt a padló/járólapp és szőnyeg között.

Megjegyzés: A takarítás során bármikor állítsa le a porszívót; az az újraindításkor ismét a legutóbb kiválasztott szívóerőt fogja alkalmazni.

Importőr:
Beryko s.r.o.
Na Roudné 1162/76, 301 00 Píseň
www.beryko.cz



Munkavégzési üzemmódok

1. Nem folyamatos üzemmód

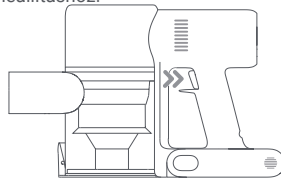
Tartsa lenyomva a bekapcsológombot a porszívó beindításához, illetve azt engedje fel a leállításához.



2. Folyamatos üzemmód

Nyomja meg a  gombot a folyamatos üzemmód engedélyezéséhez, majd pedig nyomja meg a bekapcsológombot a porszívó bekapcsolásához. A folyamatosan üzemmódból való kilépéshez nyomja meg a  gombot.

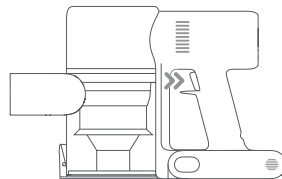

Megjegyzések:

- Folyamatos üzemmódban a bekapcsológomb megnyomásakor a porszívó belép készenléti üzemmódba, illetve a gomb ismételt megnyomásakor folytatja a működést.
- Amikor a porszívó 10 másodpercnél hosszabb ideig van készenléti üzemmódban, a kijelző képernyő kikapcsol, és a porszívó kilép a folyamatos üzemmódból.