



## Handbuch für den Roborock S6 Staubsaugerroboter

Lesen Sie dieses Handbuch vor Verwendung des Produkts sorgfältig durch und bewahren Sie es ordnungsgemäß auf.

• Sicherheitshinweise	..... 72
• Tabelle mit Störungen	..... 77
• Willkommen	..... 78
• Produktvorstellung	..... 79
• Installation	..... 84
• Gebrauchsanweisung	..... 88
• Routinemäßige Wartung	..... 92
• Eckdaten	..... 97
• Problembehandlung	..... 98
• FAQ	..... 101
• EU-Konformitätserklärung	..... 103
• WEEE-Informationen	..... 106
• Garantieinformationen	..... 107

# Sicherheitshinweise

## Einschränkungen

- Dieses Produkt ist ausschließlich für die Bodenreinigung in Innenräumen vorgesehen. Verwenden Sie es nicht in Außenbereichen (z. B. auf offenen Terrassen), auf anderen Flächen als dem Fußboden (z. B. Sofas) oder in einer gewerblichen oder industriellen Umgebung.
- Verwenden Sie dieses Produkt nicht auf erhöhten Oberflächen ohne Abgrenzungen, wie dem Boden eines Dachbodens, einer offenen Terrasse oder auf Möbeln.
- Verwenden Sie das Produkt nicht, wenn die Umgebungstemperatur höher als 40 °C oder niedriger als 4 °C ist oder wenn sich Flüssigkeiten oder klebrige Substanzen auf dem Boden befinden.
- Entfernen Sie Kabel vom Boden oder legen Sie sie beiseite, bevor Sie das Produkt benutzen, um zu vermeiden, dass sie von der Haupteinheit mitgerissen werden.
- Um ein Blockieren des Produkts und Beschädigungen von Wertsachen zu vermeiden, entfernen Sie leichte Gegenstände (wie Plastiktüten) und zerbrechliche Gegenstände (wie Vasen) vor der Reinigung vom Boden.
- Kinder sollten beaufsichtigt werden, um sicherzustellen, dass sie das Produkt nicht beeinträchtigen.

# Sicherheitshinweise

- Dieses Produkt ist nicht für den Gebrauch durch Personen (einschließlich Kindern) mit verminderten physischen, sensorischen oder mentalen Fähigkeiten oder mangelnder Erfahrung und Kenntnissen vorgesehen, es sei denn, sie wurden von einer für ihre Sicherheit verantwortlichen Person im Gebrauch des Produkts unterwiesen oder werden dabei von dieser Person beaufsichtigt (CB).
- Dieses Produkt darf von Kindern ab 8 Jahren und Personen mit verminderten physischen, sensorischen oder mentalen Fähigkeiten oder mangelnder Erfahrung und Kenntnissen verwendet werden, wenn sie im sicheren Gebrauch des Produkts beaufsichtigt oder unterwiesen wurden und die damit verbundene Risiken verstehen. Kinder dürfen nicht mit dem Produkt spielen. Kinder dürfen das Produkt nicht ohne Aufsicht reinigen oder warten (EU).
- Bewahren Sie die Hauptbürstenreinigungswerkzeuge außerhalb der Reichweite von Kindern auf.
- Stellen Sie keine Gegenstände auf dem Produkt ab (auch keine Kinder oder Haustiere darauf setzen!), unabhängig davon, ob dieses in Betrieb ist oder nicht.
- Halten Sie Haare, lockere Kleidung, Finger und sämtliche Körperteile von Öffnungen oder beweglichen Teilen fern.

# Sicherheitshinweise

- Verwenden Sie das Produkt nicht für brennende Gegenstände (wie Zigarettenstummel).
- Verwenden Sie das Produkt nicht auf hochflorigen Teppichen (die Effektivität des Produkts kann auf dunklen Teppichen ebenfalls vermindert werden).
- Verwenden Sie das Produkt nicht zum Entfernen harter oder scharfer Gegenstände (z. B. Renovierungsabfälle, Glas oder Nägel).
- Tragen Sie das Produkt nicht an der Kappe des Laser-Scanners, der Abdeckung der Haupteinheit oder am Kollisionsdämpfer.
- Das Produkt muss ausgeschaltet und der Stecker muss aus der Steckdose gezogen werden, bevor das Produkt gereinigt oder gewartet wird.
- Verwenden Sie keine nassen Tücher oder Flüssigkeiten zum Reinigen des Produkts.
- Verwenden Sie das Wischmodul nicht auf Teppichböden.
- Verwenden Sie das Produkt gemäß Handbuch. Der Benutzer trägt die Verantwortung für alle Schäden, die sich aus unsachgemäßem Gebrauch ergeben.
- Dieses Produkt enthält Akkus, die nur von qualifizierten Personen ausgetauscht werden dürfen.

# Sicherheitshinweise

## Akku und Aufladung

### WARNUNG

- Laden Sie keine nicht wiederaufladbaren Batterien auf.
- Setzen Sie zum Aufladen des Akkus ausschließlich das im Lieferumfang des Produkts enthaltene abnehmbare Netzteil Roborock CDZ08RR oder CDZ09RR ein.
- Nehmen Sie weder den Akku noch die Ladestation auseinander und reparieren oder modifizieren Sie diese Komponenten nicht.
- Halten Sie die Ladestation fern von Hitze (wie Heizlüftern).
- Wischen oder reinigen Sie die Zinken der Ladestation nicht mit einem nassen Tuch oder feuchten Händen.
- Der Akku muss vor Entsorgung des Produkts herausgenommen werden.
- Das Produkt muss vom Stromnetz getrennt werden, bevor der Akku entfernt wird.
- Der Akku muss sicher entsorgt werden. Werfen Sie keine Altbatterien in den Müll. Bringen Sie sie zu einem Recycling-Fachbetrieb.

# Sicherheitshinweise

- Wenn das Stromkabel beschädigt ist, stellen Sie dessen Verwendung umgehend ein. Es muss vom Hersteller, dessen Kundendienst oder anderem qualifizierten Personal ausgetauscht werden, um Gefahren zu vermeiden.
- Stellen Sie sicher, dass das Gerät vor dem Versenden ausgeschaltet ist. Die Verwendung der Originalverpackung wird empfohlen.
- Wenn das Produkt für einen längeren Zeitraum nicht verwendet werden soll, laden Sie es vollständig auf und schalten Sie es aus, bevor Sie es an einem kühlen und trockenen Ort lagern. Laden Sie es mindestens alle drei Monate auf, um eine Tiefentladung des Akkus zu vermeiden.

## Tabelle mit Störungen

Tabelle mit Störungen	
Element	Störung
Haupteinheit	Eine Funktion wird nicht richtig ausgeführt.
	Schaltet sich nicht ein.
	Problem mit der Hauptbürste, Seitenbürste, dem Lüfter oder Hauptrad.
Ladestation	Die Haupteinheit wird nicht geladen.
Stromkabel	Die Ladestation wird nicht mit Strom versorgt.



# Willkommen

---

Vielen Dank, dass Sie sich für einen Roborock S6 Staubsaugerroboter entschieden haben.

Dieses Produkt ist ein Saug- und Wischroboter mit einem hochpräzisen lasergeführten Navigationssystem, mit dem der Roboter schnell und genau eine Karte von jedem Zimmer Ihres Zuhauses erstellen kann. Ein fortschrittliches dynamisches Routenplanungssystem plant anhand dieser Karte den effizientesten Weg, um jedes Zimmer so schnell wie möglich zu reinigen. Sie können diese Karte sowie den Standort des Produkts und den Fortschritt jedes Reinigungsvorgangs mithilfe der Xiaomi Home-App überprüfen. Mit dieser App können Sie außerdem Reinigungen planen und den Roboter fernsteuern. Wenn Sie Ihr Telefon aus irgendeinem Grund nicht verwenden können, lässt sich der Roboter auch durch eine Vielzahl an Sprachbefehlen steuern.

Dank leistungsstarker Saug- und Wischsysteme, die von der Natur inspiriert wurden, werden Ihre Böden bei jeder Reinigung gründlich gesäubert und von tiefgehendem Schmutz befreit. Nach einer Reinigung kehrt der Roboter automatisch zum erneuten Aufladen zur Ladestation zurück, ohne dass Sie eingreifen müssen. Und das Beste ist, dass Sie den Roboter zu jeder Tages- und Nachtzeit nutzen können, da das neue Geräuschminderungs-Design für weniger Lärm bei voller Leistung sorgt.

pRoborock hat sich dem Einsatz der fortschrittlichsten Technologien verschrieben, die Ihnen das Leben leichter machen. Während Ihr neuer Roborock S6 die schwere Arbeit erledigt, können Sie sich auf die Dinge konzentrieren, die Ihnen wirklich Spaß machen.

# Produktvorstellung

## Haupteinheit

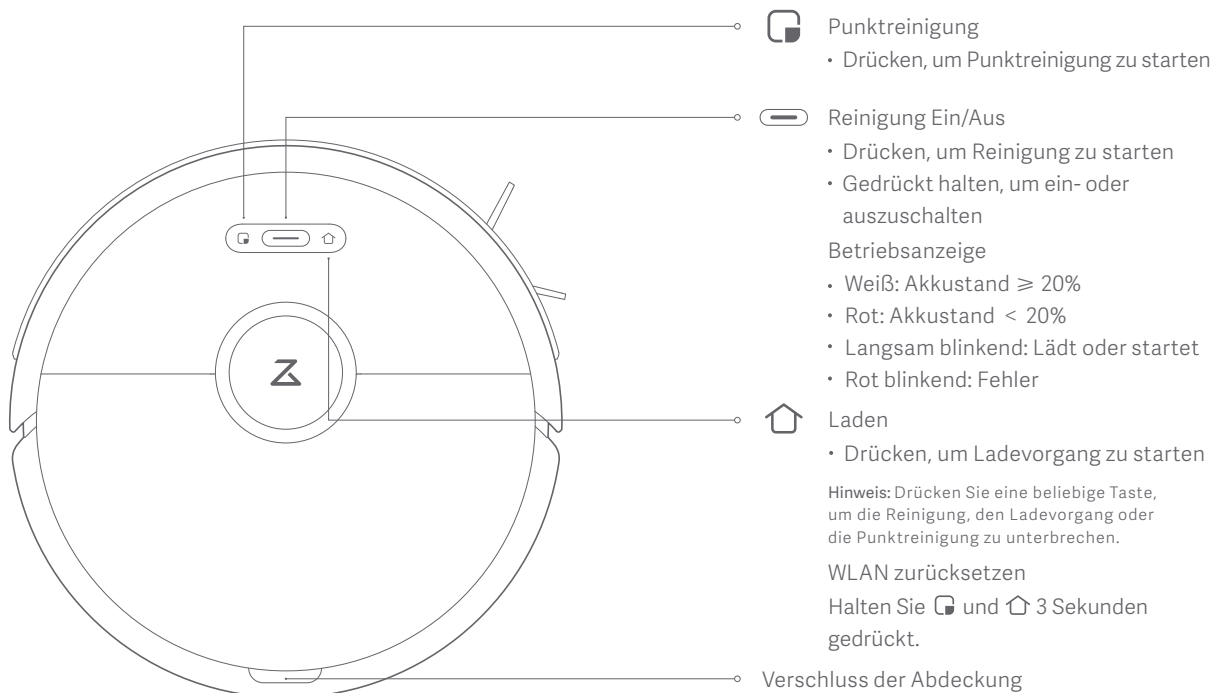

# Produktvorstellung

## Teilleiste



Einstellbarer Wassertank



Wischtuch

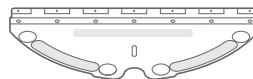

Befestigungsplatte –  
Einweg-Wischtuch



Einweg-Wischtuch



Luftfilter

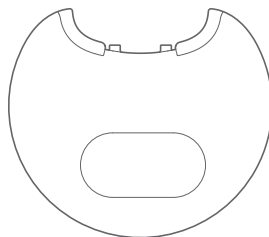

Feuchtigkeitsbeständige Matte



Wasserfilter

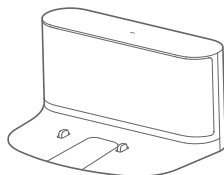

Ladestation

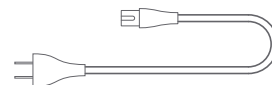

Stromkabel

# Produktvorstellung

## Staubbehälter

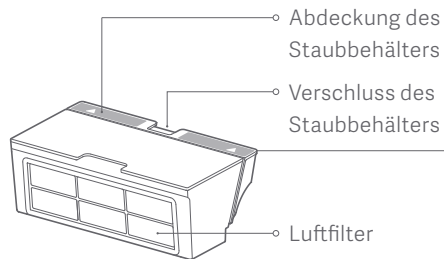

## Haupteinheit

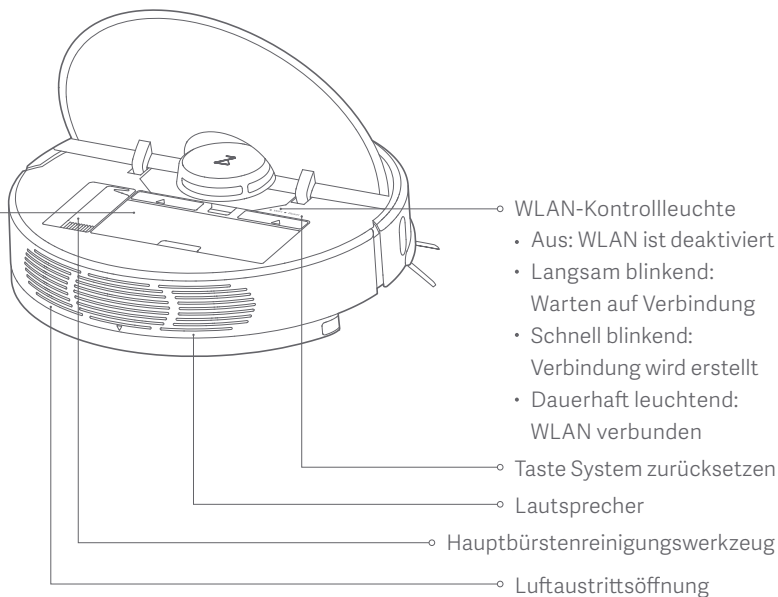

# Produktvorstellung

## Haupteinheit und Sensor

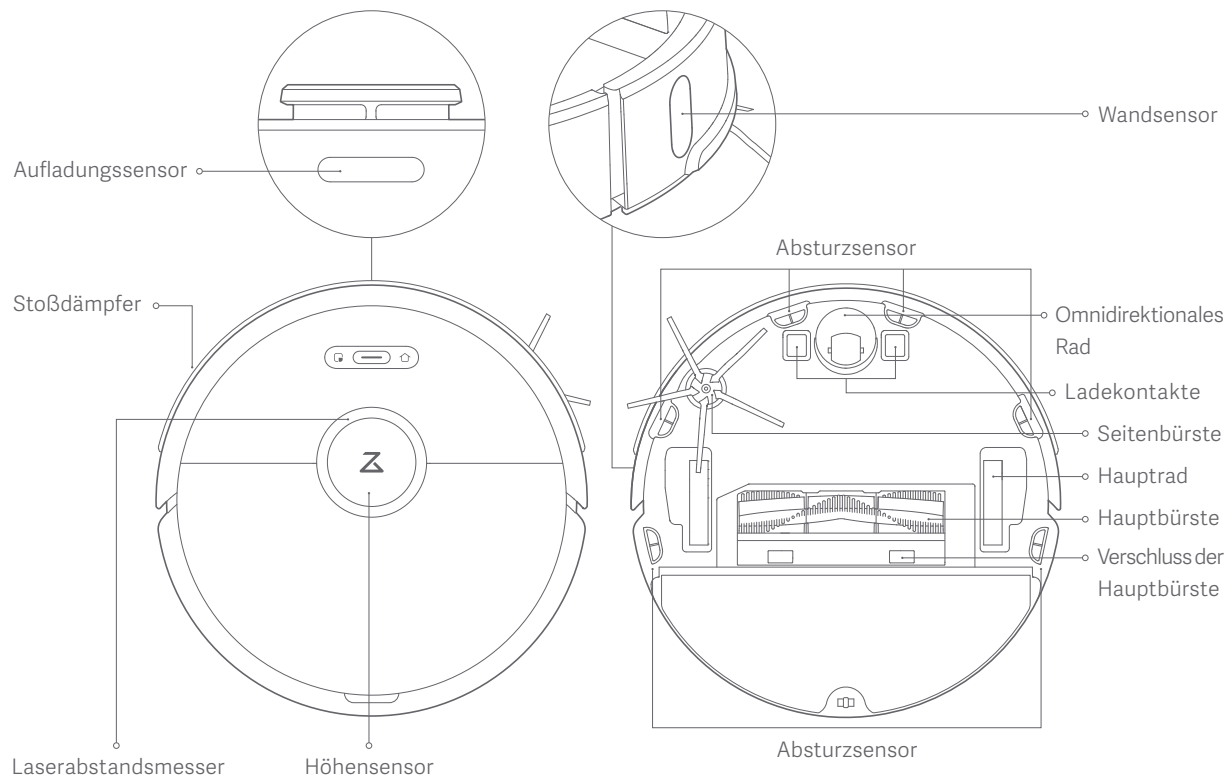

# Produktvorstellung

## Wischmodul

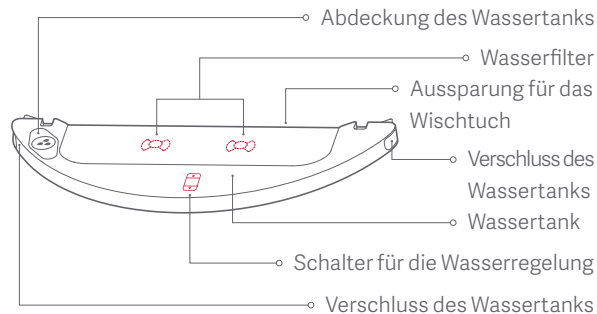

## Ladestation

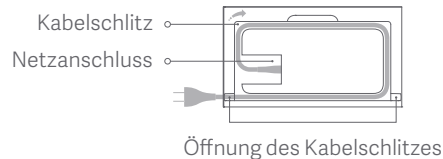
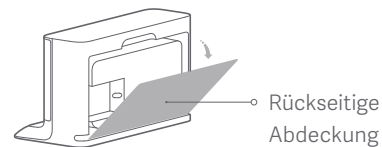
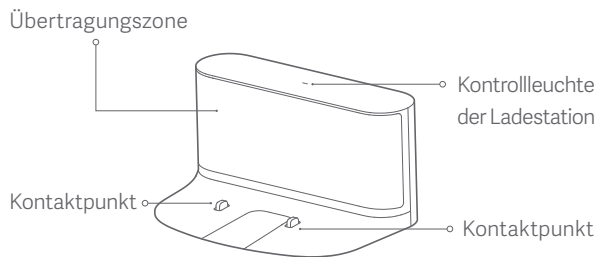

# Installation

## Aufbau

1. Befestigen Sie die feuchtigkeitsbeständige Matte mithilfe der Führungsrillen an der Ladestation.

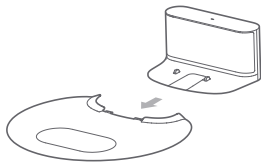

2. Platzieren Sie die Ladestation auf einem ebenen Boden gegen eine Wand und verbinden Sie sie mit einer Steckdose. Verbergen Sie überschüssiges Kabel im Kabelschlitz.

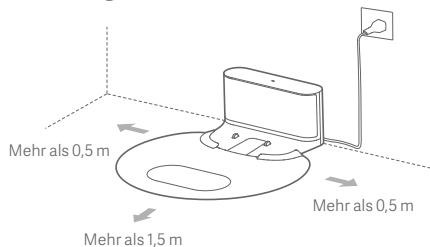

### Hinweise:

- Lassen Sie mindestens 0,5 m auf jeder Seite und 1,5 m vor der Ladestation frei.
- Wenn das Stromkabel vertikal herabhängt, verfängt es sich möglicherweise, während die Haupteinheit reinigt, und wird dadurch gelockert oder aus der Steckdose gezogen.
- Die Kontrollleuchte der Ladestation leuchtet auf, wenn die Ladestation eingesteckt wird, und erlischt, wenn die Haupteinheit aufgeladen wird.

3. Einschalten und Laden.

Halten Sie zum Einschalten die Taste  gedrückt, warten Sie, bis die Ringleuchte aufleuchtet und platzieren Sie die Haupteinheit zum Aufladen auf der Ladestation. Der leistungsstarke, wiederaufladbare Lithium-Ionen-Akkusatz muss regelmäßig aufgeladen werden, um eine optimale Akkuleistung aufrechtzuerhalten.

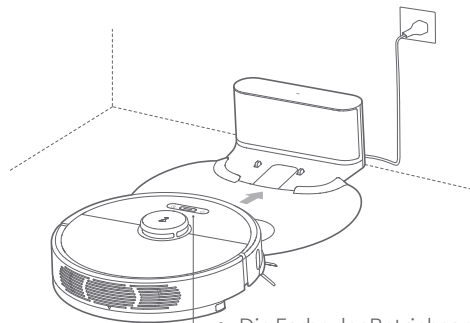

Die Farbe der Betriebsanzeige zeigt den Akkustand an

- Weiß: Akkustand  $\geq 20\%$
- Rot: Akkustand  $< 20\%$

**Hinweis:** Bei schwachem Akkustand lässt sich das Produkt nicht einschalten. Platzieren Sie die Haupteinheit zum Aufladen direkt auf der Ladestation.

4. Mit der Xiaomi Home-App verbinden. (Optional)

# Installation

Dieses Produkt funktioniert mit der Xiaomi Home-App. Steuern Sie Ihr Gerät und lassen Sie dieses sowie weitere Smart Home-Geräte mit der Xiaomi Home-App interagieren.

## Schnelle Inbetriebnahme



### ① Xiaomi Home-App herunterladen

Scannen Sie den QR-Code, um die App herunterzuladen und zu installieren. Ist die App bereits installiert, werden Sie zur Verbindungseinrichtungs-Seite weitergeleitet. Sie können aber auch im App Store nach „Xiaomi Home“ suchen, um die App herunterzuladen und zu installieren.



Hinweis: Besuchen Sie die Roborock-Website und laden Sie die Leitfäden für iOS- und Android-Geräte herunter, um spezifische Anweisungen zur Verbindungsherstellung zu erhalten.

### ③ WLAN zurücksetzen

Wenn Sie Probleme mit dem WLAN haben, setzen Sie das WLAN auf die Standardeinstellungen zurück. Öffnen Sie die obere Abdeckung, um die WLAN-Kontrollleuchte aufzudecken und halten Sie anschließend die Tasten  und  gedrückt, bis Sie die Sprachmeldung „Reset WIFI“ hören. Das Zurücksetzen ist abgeschlossen, wenn die WLAN-Kontrollleuchte langsam blinkt. Das Produkt wartet anschließend auf eine Verbindung.

Hinweis: Wenn noch nie ein Mobiltelefon mit dem Produkt verbunden wurde oder ein Problem mit der Verbindung besteht, setzen Sie das WLAN vor dem Versuch einer Verbindungsherstellung zurück.

### ② Gerät hinzufügen

Öffnen Sie die Xiaomi Home-App, tippen Sie auf das „+“ oben rechts und befolgen Sie die Anweisungen auf dem Bildschirm, um Ihr Gerät hinzuzufügen.

\* In Europa (außer in Russland) wird die App unter dem Namen Xiaomi Home-App geführt. Der auf Ihrem Gerät angezeigte Name der App sollte standardmäßig verwendet werden.

Hinweis: Die Version der App wurde möglicherweise aktualisiert. Befolgen Sie bitte die Anweisungen zur aktuellen App-Version.

Die WLAN-Verbindung unterstützt nur Netzwerke auf dem 2,4-GHz-Band, nicht auf dem 5-GHz-Band.

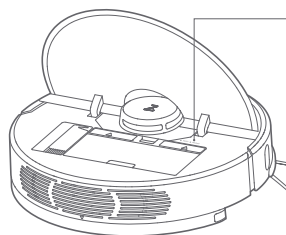

- WLAN-Kontrollleuchte
- Aus: WLAN ist deaktiviert
- Langsam blinkend: Warten auf Verbindung
- Schnell blinkend: Verbindung wird erstellt
- Dauerhaft leuchtend: WLAN verbunden



# Installation

## Verwendung des Wischtuchs

### 5. Montage des Wischmoduls.

#### ① Anpassen der Wasserabgabe

Passen Sie die Wasserabgabe entsprechend Ihren Vorlieben an.

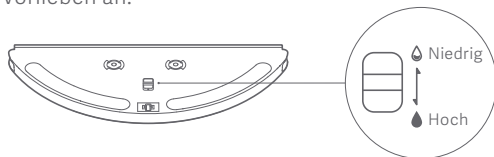

#### ② Anbringen des Wischtuchs

a. Anbringen eines wiederverwendbaren Wischtuchs  
Machen Sie das Wischtuch nass und wringen Sie es aus. Schieben Sie es über die Montagestelle und entlang der Rille am Wassertank und drücken Sie es dann fest an.

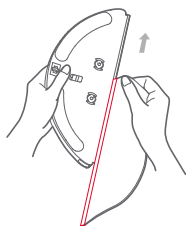

Hinweis: Verwenden Sie Absperribänder, um eine Abgrenzung um Teppiche zu schaffen.

### b. Montage eines Einweg-Wischtuchs

#### b1. Montage der Platte für das Einweg-Wischtuch

Führen Sie die Platte für das Einweg-Wischtuch von rechts nach links entlang des Einschubs am Wassertank wie abgebildet ein und drücken Sie sie anschließend fest.

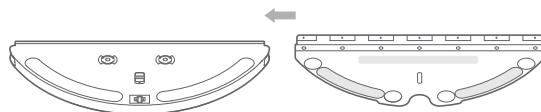

Platte für das Einweg-Wischtuch

#### b2. Sicherung eines Einweg-Wischtuchs

Platzieren Sie den Wassertank auf einer ebenen Fläche, wobei das Gewebe des Einweg-Wischtuchs nach oben zeigt. Richten Sie das Wischtuch auf der Platte für das Wischtuch aus und drücken Sie es fest nach unten. Drücken Sie es an den verschiedenen Befestigungspunkten fest, um das Tuch auf der Platte für das Wischtuch zu sichern.

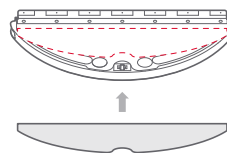

Einweg-Wischtuch

# Installation

## Verwendung des Wischtuchs

### ③ Wassertank nachfüllen

Öffnen Sie den Wassertank, befüllen Sie den Tank mit Wasser und verschließen Sie ihn anschließend wieder sorgfältig.

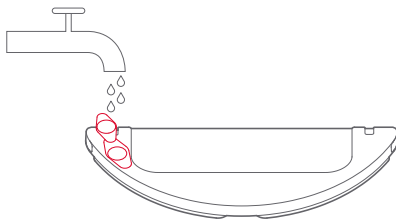

Hinweis: Einige Bodenreiniger oder Desinfektionsmittel können den Wasserfilter verstopfen.

### ④ Montage des Wischmoduls

Richten Sie das Wischmodul anhand der Ausrichtungs-Indikatoren auf der Rückseite der Haupteinheit aus und schieben Sie es anschließend ein, bis Sie ein Klicken hören.

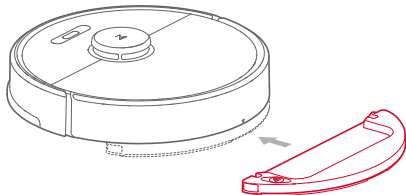

### 6. Reinigung starten

Wenn die Betriebsanzeige von einem langsam blinkenden Weiß zu einem dauerhaften Leuchten wechselt, ist der Ladevorgang abgeschlossen. Drücken Sie auf die Taste  oder verwenden Sie die Xiaomi Home-App, um die Reinigung zu starten.

### 7. Entfernen des Wischmoduls

Wenn ein Reinigungszyklus abgeschlossen und die Haupteinheit zur Ladestation zurückgekehrt ist, drücken Sie auf die Verschlüsse an jeder Seite des Wischmoduls und ziehen Sie es rückwärts heraus, um es zu entfernen.

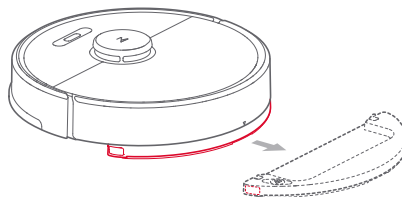



Hinweise:

- Entfernen Sie das Wischmodul, wenn das Produkt längere Zeit nicht verwendet werden soll. Leeren Sie das gesamte verbleibende Wasser aus dem Wassertank und reinigen Sie das Wischtuch, um Schimmel oder Gerüche zu vermeiden.
- Wenn die Ladestation auf einem Holzboden steht, verwenden Sie stets die feuchtigkeitsbeständige Matte, um das Austreten von Feuchtigkeit auf den Boden zu vermeiden.



# Gebrauchsanweisung

## Ein / Aus

Halten Sie die Taste  gedrückt, um die Haupteinheit einzuschalten. Die Betriebsanzeige leuchtet auf und die Haupteinheit wechselt in den Standby-Modus. Wenn die Haupteinheit nicht in Betrieb ist, halten Sie die Taste  gedrückt, um Sie auszuschalten und den aktuellen Reinigungszyklus zu beenden.

**Hinweis:** Die Haupteinheit kann während des Ladevorgangs nicht ausgeschaltet werden.

## Pause

Während das Produkt in Betrieb ist, können Sie es durch Drücken einer beliebigen Taste unterbrechen. Drücken Sie die Taste  zum erneuten Starten der Reinigung oder die Taste  zum Beenden des Reinigungszyklus und schicken Sie das Produkt zurück zur Ladestation.

**Hinweis:** Wenn die Haupteinheit nach Unterbrechung auf die Ladestation gesetzt wird, stoppt dies den aktuellen Reinigungszyklus.

## Schlaf

Wenn das Produkt 10 Minuten oder länger inaktiv ist, wechselt es in den Schlafmodus und die Kontrollleuchte blinkt langsam weiß. Sie können das Produkt durch Drücken einer beliebigen Taste aktivieren.

### Hinweise:

- Das Produkt wechselt nicht in den Schlafmodus, wenn es mit der Ladestation verbunden ist.
- Wenn das Produkt länger als 12 im Schlafmodus gelassen wird, schaltet es sich automatisch aus.

## Reinigung starten

Drücken Sie die Taste , um die Reinigung zu starten. Bei der Reinigung plant das Produkt einen entsprechenden Reinigungsweg auf Basis der erstellten Karte des gesannten Bereichs. Es reinigt zuerst entlang der Kanten einer Zone und plant anschließend eine Z-förmige Reinigungsroute, um die gesamte Zone effizient und schnell abzudecken, ohne dabei eine Stelle zu übersehen.

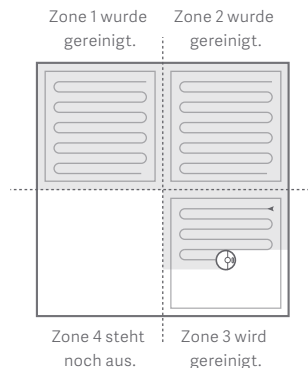

# Gebrauchsanweisung

## Hinweise:

- Wenn der Akkustand zu niedrig ist, kann die Reinigung nicht gestartet werden. Laden Sie den Akku auf und starten Sie die Reinigung anschließend erneut.
- Verlegen Sie Kabel (einschließlich des Stromkabels für die Ladestation) auf dem Boden vor der Reinigung so, dass kein Kabel mitgerissen werden kann, was zu Stromausfällen oder Schäden führen könnte.
- Wenn ein Reinigungszyklus innerhalb von 10 Minuten abgeschlossen ist, wird die Reinigung standardmäßig wiederholt.

## Aufladen

**Automatikmodus:** Nach der Reinigung kehrt die Haupteinheit automatisch zum Aufladen zur Ladestation zurück.

**Manueller Modus:** Drücken Sie im Pause-Modus die Taste , um den Ladevorgang zu starten. Die Betriebsanzeige blinkt langsam, wenn der Roboter aufgeladen wird.

**Hinweis:** Falls die Ladestation nicht gefunden wurde, kehrt die Haupteinheit automatisch an den Ausgangspunkt zurück. Platzieren Sie die Haupteinheit manuell auf der Ladestation, um Sie aufzuladen.



## Fehler

Wenn ein Fehler auftritt, blinkt die Betriebsanzeige schnell rot und eine Sprachmeldung ertönt. Lesen Sie für Lösungen den Abschnitt „Problembehandlung“.

## Hinweise:

- Das Produkt wechselt nach 10 Minuten Inaktivität in einem Fehlerzustand automatisch in den Schlafmodus.
- Wenn die Haupteinheit in einem Fehlerzustand an der Ladestation andockt, wird der aktuelle Reinigungszyklus gestoppt.

## WLAN zurücksetzen

Wenn sich Ihr Smartphone aus irgendeinem Grund nicht mit dem Produkt verbinden kann, öffnen Sie die Abdeckung des Staubbehälters, um die WLAN-Kontrollleuchte zu sehen, und halten Sie anschließend die Tasten  und  gedrückt, bis Sie die Sprachmeldung „Reset WIFI“ hören. Das Zurücksetzen ist abgeschlossen, wenn die WLAN-Kontrollleuchte langsam blinkt.

**Hinweis:** WLAN wird automatisch deaktiviert, wenn die Verbindungsherstellung länger als eine Stunde dauert. Wenn Sie die Verbindung erneut herstellen müssen, setzen Sie zunächst das WLAN zurück.

## Punktreinigung

Drücken Sie im Standby- oder Pause-Modus die Taste für die Punktreinigung, um die Punktreinigung zu starten. In diesem Modus wird ein Bereich von 1,5 Quadratmetern rund um das Produkt gereinigt. Nach der Reinigung kehrt das Produkt zum Ausgangspunkt zurück.

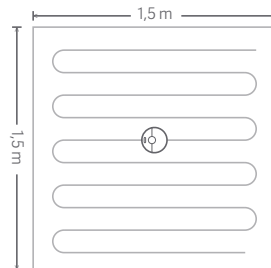

**Hinweis:** Das Starten der Punktreinigung im Pause-Modus stoppt den aktuellen Reinigungszyklus.

# Gebrauchsanweisung \* Folgende Funktionen können in der Xiaomi Home-App aktiviert werden

## Zimmerreinigung

Schicken Sie das Produkt in spezifische Zimmer Ihres Zuhauses, um diese zu reinigen.

**Hinweis:** Um die Zimmerreinigung verwenden zu können, muss die Kartenspeicherung eingeschaltet sein.

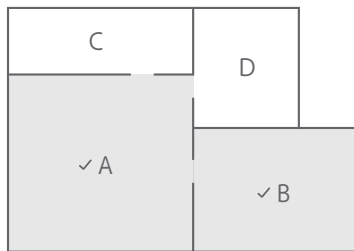

## Geplante Reinigung

Legen Sie fest, wann das Produkt mit der Reinigung beginnen soll. Nach der Reinigung kehrt das Produkt zur Ladestation zurück.

**Hinweis:** Für die geplante Reinigung muss das Produkt mit dem Internet verbunden sein und die Funktion wird nicht ausgeführt, wenn die Netzwerkverbindung instabil ist oder getrennt wird.

## Reinigungszonen

Zeichnen Sie eine Reinigungszone ein und schicken Sie das Produkt zum Reinigen in diesen spezifischen Bereich.

## Den angegebenen Bereich reinigen

Markieren Sie spezifische Punkte auf einer Karte für die Reinigung und das Produkt wird diese automatisch anfahren.

## Reinigungsmodus

Sie können zwischen dem Ruhe-, Balancierten, Turbo- und Maximodus wählen.

Der balancierte Modus ist standardmäßig eingestellt.

## Modus „Nicht stören“

Jeder aktive Reinigungszyklus wird gestoppt, Sprachmeldungen werden nicht ausgegeben und die Ringleuchte wird auf eine geringe Helligkeit reduziert.

Dieser Modus wird standardmäßig von 22:00 bis 8:00 aktiviert und kann deaktiviert oder angepasst werden.

## Sperrzonen/Abgrenzungsband

Richten Sie virtuelle Sperrzonen und Abgrenzungstreifen ein, um zu verhindern, dass das Produkt die festgelegten Bereiche anfährt.

**Hinweise:**

- Der Kartenspeicherungsmodus ist erforderlich.
- Diese Funktion sollte nur zum Festlegen von Reinigungsbereichen und nicht zur Abgrenzung gefährlicher Bereiche verwendet werden.
- Ein Umsetzen des Produkts oder Ändern der heimischen Umgebung kann zu einem Kartenfehler oder Verlust der gespeicherten Zonen und Begrenzungen führen.

# Gebrauchsanweisung

## Sperrzonen/Abgrenzungsband

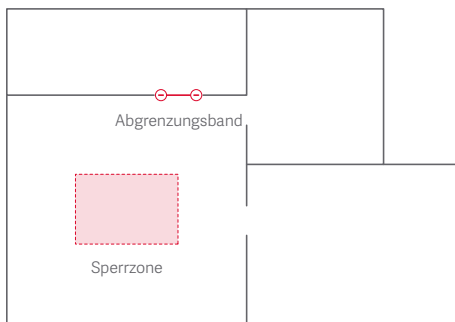

## Weitere App-Funktionen

Echtzeit-Kartenaktualisierung	Teppichmodus	Lokalisierung des Produkts
Einstellung des Saugstufe	Reinigungsdauer	Intelligente Xiaomi Home-Geräte
Reinigungsprotokolle anzeigen	Fernsteuerung	Modus „Nicht stören“
Sprachauswahl	Status anzeigen	Firmware-Updates

**Hinweis:** Funktionen und App-Details können sich aufgrund der fortlaufenden Weiterentwicklung und Aktualisierung der App ändern. Weitere Informationen finden Sie in der App.

## Auffüllen des Wassertanks und Reinigen des Wischtuchs während des Reinigungsvorgangs.

Wenn Sie während einer Reinigung den Wassertank auffüllen oder das Wischtuch reinigen möchten, drücken Sie eine beliebige Taste, um den Reinigungszyklus zu unterbrechen, und entfernen Sie das Wischmodul. Füllen Sie den Wassertank auf oder reinigen Sie das Wischtuch und setzen Sie das Wischmodul wieder ein. Drücken Sie anschließend auf die Taste  zum Fortsetzen des Reinigungszyklus.

## Ladestation

Platzieren Sie die Ladestation auf einem ebenen Boden und lassen Sie mindestens 0,5 m auf jeder Seite und 1,5 m vor der Ladestation frei und verbinden Sie sie mit einer Steckdose. Platzieren Sie die Ladestation innerhalb der WLAN-Reichweite, um die Benutzererfahrung mit der Xiaomi Home-App zu verbessern.

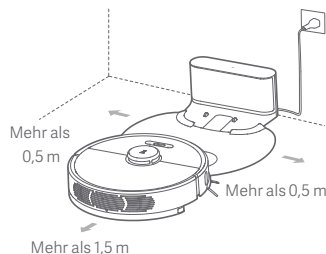

**Hinweis:** Setzen Sie die Ladestation keinem direkten Sonnenlicht aus und blockieren Sie nicht den Bereich des Standortsignals der Ladestation, da dies möglicherweise verhindert, dass das Produkt automatisch zur Ladestation zurückkehrt und aufgeladen wird.

# Routinemäßige Wartung

## Hauptbürste \* Wöchentlich reinigen

1. Drehen Sie die Haupteinheit um und drücken Sie den Verschluss, um die Hauptbürstenabdeckung zu entfernen.
2. Heben Sie die Hauptbürste heraus und entfernen und reinigen Sie anschließend die Bürstenaufhängung.
3. Drehen Sie die Hauptbürstenabdeckung in die angegebene Entriegelungsrichtung und entfernen Sie sie.
4. Verwenden Sie das mitgelieferte Bürstenreinigungswerkzeug, um alles zu entfernen, das sich in der Hauptbürste oder der Bürstenaufhängung verfangen hat.
5. Setzen Sie die Hauptbürstenabdeckung und die Hauptbürstenaufhängung in Verriegelungsrichtung wieder ein.
6. Setzen Sie die Hauptbürste wieder ein und drücken Sie die Hauptbürstenabdeckung wieder herunter, bis Sie durch den Verschluss wieder fest verriegelt ist.

Hinweis: Für eine maximale Reinigungsleistung wird empfohlen, die Hauptbürste alle 6 bis 12 Monate auszutauschen.

## Verwendung des Hauptbürstenreinigungswerkzeugs

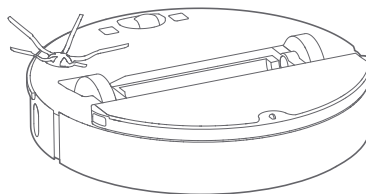
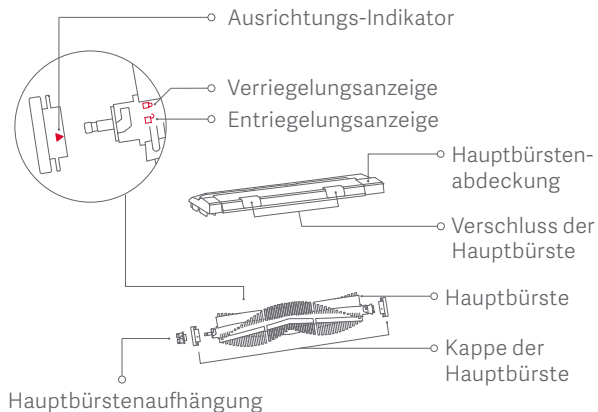
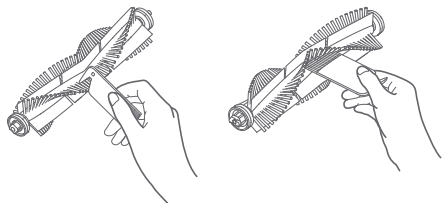

# Routinemäßige Wartung

## Staubbehälter und Filter \* Wöchentlich reinigen

1. Öffnen Sie die obere Abdeckung der Haupteinheit und drücken Sie auf den Verschluss des Staubbehälters, um diesen zu lösen und nehmen Sie ihn dann heraus.

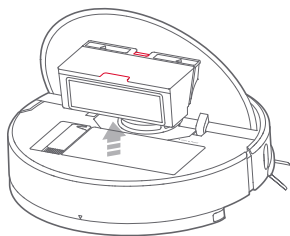

2. Öffnen Sie die Abdeckung des Staubbehälters wie durch den Pfeil angezeigt und schütten Sie den Inhalt aus.

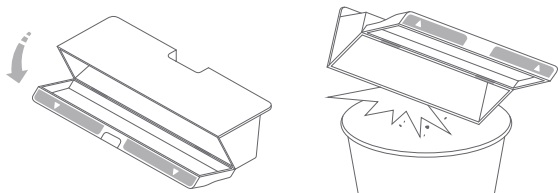

## Reinigen Sie den Filter \* Reinigen Sie ihn alle zwei Wochen

1. Öffnen Sie die Staubbehälterabdeckung wie durch den Pfeil angezeigt.

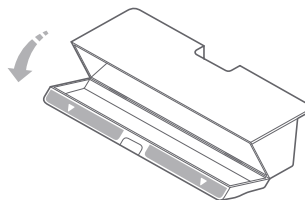

2. Füllen Sie den Staubbehälter mit klarem Wasser und schließen Sie die Abdeckung. Schütteln Sie den Staubbehälter und schütten Sie das schmutzige Wasser weg.

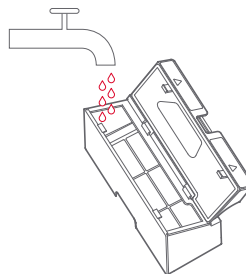

Hinweis: Mit klarem Wasser ohne Reinigungsmittel ausspülen.



# Routinemäßige Wartung

## Reinigen Sie den Filter \* Reinigen Sie ihn alle zwei Wochen

3. Entfernen Sie den Filter und spülen Sie ihn mit Wasser.

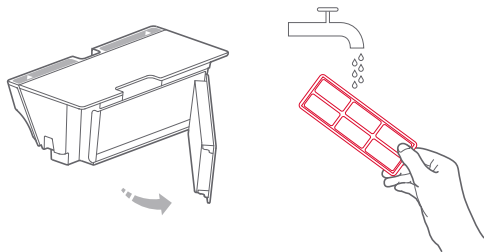

4. Spülen Sie den Rahmen des Filters wiederholt ab und klopfen Sie ihn vorsichtig gegen eine harte Oberfläche, um jeglichen Schmutz zu lösen. Fahren Sie fort, bis der Rahmen sauber ist.

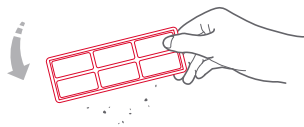

5. Trocknen Sie den Filter gründlich ab und setzen Sie ihn wieder ein.

### Hinweise:

- Lassen Sie den Filter stets mindestens 24 Stunden trocknen, bevor Sie ihn wieder verwenden.
- Es wird empfohlen, zwischen zwei Filtern zu wechseln.

## Akku

Das Produkt ist mit einem leistungsstarken, wiederaufladbaren Lithium-Ionen-Akku ausgestattet. Sorgen Sie dafür, dass die Haupteinheit aufgeladen bleibt, um eine optimale Akkuleistung aufrechtzuerhalten.

**Hinweis:** Wenn die Haupteinheit für einen längeren Zeitraum nicht verwendet werden soll, schalten Sie sie vor der Einlagerung aus und laden Sie sie mindestens alle 3 Monate, um eine Beschädigung des Akkus aufgrund von Überentladung zu vermeiden.

## Ladestation \* Monatlich reinigen

Verwenden Sie ein trockenes Tuch, um die Ladkontakte an der Ladestation zu reinigen.

## Seitenbürste \* Monatlich reinigen

1. Drehen Sie die Haupteinheit um und entfernen Sie die Schrauben an der Seitenbürsteneinheit.
2. Entfernen und reinigen Sie die Seitenbürste.
3. Bringen Sie die Seitenbürste wieder an und ziehen Sie die Schrauben fest.

**Hinweis:** Für eine maximale Reinigungsleistung wird empfohlen, die Seitenbürste alle 3 bis 6 Monate auszutauschen.

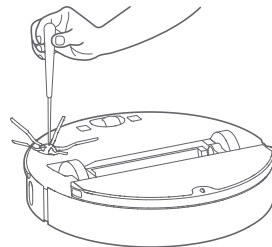

# Routinemäßige Wartung

## Normales Wischtuch \* Nach Gebrauch reinigen

1. Nehmen Sie das Wischtuch vom Wischmodul ab.

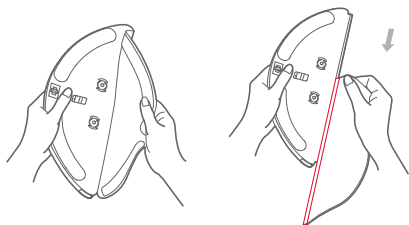

2. Reinigen Sie das Wischtuch und trocknen Sie es.

### Hinweise:

- Nehmen Sie das Wischtuch für die Reinigung stets ab, um zu verhindern, dass Schmutzwasser in den Wassertank fließt, das möglicherweise den Filter blockiert.
- Wenn das Wischtuch zu schmutzig ist, kann die Wischwirkung beeinträchtigt werden. Reinigen Sie es vor der Verwendung.
- Für eine maximale Reinigungsleistung wird empfohlen, das Wischtuch alle 3 bis 6 Monate auszutauschen.

## Einweg-Wischtuch

Entfernen und entsorgen Sie das verwendete Wischtuch und tauschen Sie es bei Bedarf gegen ein neues aus.

**Hinweis:** Besuchen Sie [www.roborock.com](http://www.roborock.com), um zusätzliche Einweg-Wischtücher zu kaufen.

## Filtereinheit \* Alle 1 bis 3 Monate austauschen

1. Ziehen Sie den Wasserfilter wie angegeben heraus.
2. Tauschen Sie ihn gegen einen neuen Filter aus.



**Hinweis:** Für eine maximale Reinigungsleistung wird empfohlen, die Filter abhängig von der Wasserqualität und Nutzungshäufigkeit alle 1 bis 3 Monate auszutauschen.

## Omnidirektionales Rad \* Monatlich reinigen

1. Drehen Sie die Haupteinheit um und heben Sie das omnidirektionale Rad an.
2. Entfernen Sie sämtliche Haare und Schmutz vom Radkörper und der Achse.
3. Setzen Sie den Radkörper wieder ein und drücken Sie ihn fest ein.

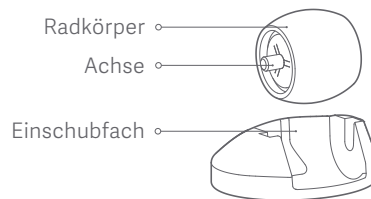

**Hinweis:** Die Halterung des omnidirektionalen Rads kann nicht entfernt werden.



# Routinemäßige Wartung

## System zurücksetzen

Wenn Tasten nicht reagieren oder die Haupteinheit nicht abgeschaltet werden kann, setzen Sie das System durch drücken der Taste zum Zurücksetzen zurück (siehe Seite 72). Die Haupteinheit wird nach dem Zurücksetzen neu gestartet.

⚠ Durch das Zurücksetzen des Systems werden auch die Modi für geplante Reinigungen, das WLAN und andere verwandte Einstellungen zurückgesetzt.

## Zurücksetzen auf Werkseinstellungen

Wenn ein Problem nach dem Zurücksetzen des Systems bestehen bleibt, schalten Sie die Haupteinheit ein und halten Sie anschließend die Taste  gedrückt. Halten Sie gleichzeitig die Taste zum Zurücksetzen gedrückt. Halten Sie die Taste  gedrückt, bis Sie die Sprachmeldung „Start restoring initial version“ hören. Das Produkt wird anschließend alle Werkseinstellungen wiederherstellen.

## Firmware-Update

Verwenden Sie die Xiaomi Home-App zum Aktualisieren der Firmware. Verbinden Sie die Haupteinheit mit der Ladestation und stellen Sie sicher, dass der Akku mehr als 20 % aufgeladen ist, bevor Sie aktualisieren.

## Sensoren der Haupteinheit

Verwenden Sie ein weiches, trockenes Tuch, um alle Sensoren zu reinigen, einschließlich:

1. der sechs Absturzsensoren auf der Unterseite.
2. einem Wandsensor rechts.
3. der Ladkontakte auf der Unterseite.

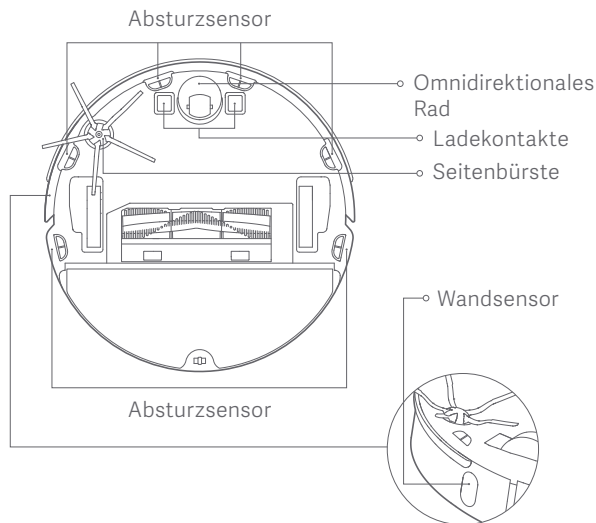

# Eckdaten

## Haupteinheit

Name	Technische Daten
Modell	roborock S6
Abmessungen	353 x 350 x 96,5 mm
Akku	14,4 V/5200-mAh-Lithium-Akku
Gewicht	Etwa 3,6 kg
Drahtlose Verbindung	WLAN-Direktverbindung
Nennspannung	14,4 V DC
Nennleistung	58 W

## Ladestation

Name	Technische Daten
Modell	CDZ08RR oder CDZ09RR
Abmessungen	160×232×116 mm
Nennleistung	42 W
Eingangsleistung	100-240 V AC
Ausgangsleistung	20 V DC 1,8 A
Frequenzrate	50-60 Hz

# Problembehandlung

Wenn ein Laufzeitfehler auftritt, blinkt die Betriebsanzeige schnell rot und eine Sprachmeldung wird ausgegeben. Verwenden Sie die nachfolgende Tabelle, um das Problem zu lösen.

Fehlermeldung	Lösung
Fehler 1: Lasereinheit drehen und prüfen, ob sie verstopft oder blockiert ist.	Der Laser steckt fest oder wurde blockiert. Entfernen Sie alle Blockaden und versuchen Sie es erneut. Wenn das Problem weiterhin besteht, setzen Sie die Haupteinheit an einen anderen Ort und starten Sie sie neu.
Fehler 2: Stoßfänger reinigen und leicht dagegen klopfen.	Der Stoßfänger steckt fest. Klopfen Sie leicht an den Stoßdämpfer, um alle Blockaden zu entfernen. Wenn keine Blockaden zu finden sind, setzen Sie die Haupteinheit an einen anderen Ort und starten Sie sie neu.
Fehler 3: Haupteinheit an einen anderen Ort setzen und neu starten.	Ein Rad hat keinen Bodenkontakt. Setzen Sie die Haupteinheit an einen anderen Ort und starten Sie sie neu.
Fehler 4: Treppensensoren reinigen, Haupteinheit weg von jeglichen Gefällen setzen und neu starten.	Die Haupteinheit ist im Standby-Modus. Setzen Sie sie an einen anderen Ort und starten Sie sie neu. Das Problem wird möglicherweise durch einen verschmutzten Absturzsensor verursacht. Wischen Sie den Sensor ab und versuchen Sie es erneut.
Fehler 5: Hauptbürste und Bürstenhalterung entfernen und reinigen.	Möglicherweise hat sich etwas in der Hauptbürste verwickelt. Entfernen und reinigen Sie die Hauptbürste und die Bürstenaufhängung.
Fehler 6: Seitenbürste entfernen und reinigen.	Möglicherweise hat sich etwas in der Seitenbürste verwickelt. Entfernen Sie sie, um sie zu reinigen.
Fehler 7: Überprüfen, ob die Räder blockiert sind, die Haupteinheit anschließend an einen anderen Ort setzen und neu starten.	Möglicherweise hat sich etwas um das Hauptrad gewickelt. Entfernen Sie es und starten Sie die Haupteinheit neu.
Fehler 8: Alle Hindernisse in der Nähe der Haupteinheit entfernen.	Die Haupteinheit steckt möglicherweise fest oder ist an einem Gegenstand hängen geblieben. Entfernen Sie alle Hindernisse in der Nähe der Haupteinheit.

# Problembehandlung

Fehler 9: Staubbehälter und Filter wieder einsetzen.	Setzen Sie den Staubbehälter und Filter wieder ein und überprüfen Sie, ob beide korrekt angebracht sind. Wenn das Problem weiterhin besteht, versuchen Sie, den Filter auszutauschen.
Fehler 10: Filter überprüfen. Wenn dieser nass ist, einen trockenen Filter verwenden. Wenn er trocken ist, Filter reinigen und erneut versuchen.	Der Filter ist nicht komplett trocken. Lassen Sie den Filter mindestens 24 Stunden trocknen, bevor Sie ihn wieder verwenden. Der Filter ist möglicherweise blockiert. Reinigen Sie ihn und führen Sie einen Neustart durch. Wenn das Problem weiterhin besteht, tauschen Sie den Filter aus.
Fehler 11: Starkes Magnetfeld erkannt. Gerät weg vom Abgrenzungsband setzen und neu starten.	Die Haupteinheit befindet sich beim Start zu nah an einem Abgrenzungsband. Setzen Sie sie um und führen Sie einen Neustart durch.
Fehler 12: Akkustand ist zu niedrig. Vor der Verwendung laden.	Niedriger Akkustand. Vor der Verwendung aufladen.
Fehler 13: Ladefehler. Ladekontakte reinigen und erneut versuchen.	Verwenden Sie ein trockenes Tuch, um die Ladekontakte der Haupteinheit und der Ladestation abzuwischen.
Fehler 14: Akkufehler.	Die Akkutemperatur ist zu hoch oder zu niedrig. Warten Sie mit der Verwendung, bis die Akkutemperatur wieder normal ist.
Fehler 15: Wandsensor reinigen	Der Wandsensor ist durch Staub blockiert. Wischen Sie den Sensor ab.
Fehler 16: Haupteinheit auf einem ebenen Boden platzieren und starten.	Die Haupteinheit startet auf einem Gefälle. Platzieren Sie sie auf einem ebenen Untergrund und führen Sie einen Neustart durch.
Fehler 17: Seitenbürstenmodulfehler Haupteinheit zurücksetzen.	Am Seitenbürstenmodul ist eine Störung aufgetreten. Setzen Sie das System zurück und versuchen Sie es erneut.

# Problembehandlung

Fehler 18: Lüfterfehler. Haupteinheit zurücksetzen.	Am Staubsaugerlüfter ist eine Störung aufgetreten. Setzen Sie das System zurück und versuchen Sie es erneut.
Fehler 21: Der Höhengsensor wurde gedrückt. Haupteinheit umsetzen und neu starten.	Der Höhengsensor wurde gedrückt oder steckt fest. Setzen Sie die Haupteinheit an einen anderen Ort und führen Sie einen Neustart durch.
Fehler 22: Ladesensor auf der Haupteinheit reinigen.	Der Ladesensor ist durch Staub blockiert. Wischen Sie den Sensor ab.
Fehler 23: Übertragungsbereich auf der Ladestation reinigen.	Die Ladestation ist blockiert. Entfernen Sie die Blockade.
Interner Fehler. Versuchen Sie, das System neuzustarten.	Störung aufgrund eines internen Fehlers. Setzen Sie das System zurück.

**Hinweis:** Einige Probleme können durch das Zurücksetzen des Systems behoben werden.

Wenn das Problem nach Anwendung der in der obigen Tabelle beschriebenen Anweisungen weiterhin besteht, senden Sie eine E-Mail an unseren Kundenservice:

Support für die USA/Länder außerhalb Europas: [support@roborock.com](mailto:support@roborock.com) Support für Europa: [support@roborock-eu.com](mailto:support@roborock-eu.com)

## FAQ

Art des Problems	Lösung
Einschalten nicht möglich	Der Akkuladestand ist zu niedrig. Setzen Sie die Haupteinheit wieder auf die Ladestation, um sie vor der Verwendung aufzuladen. Die Akkutemperatur ist zu niedrig oder zu hoch. Verwenden Sie die Haupteinheit in einem Temperaturbereich zwischen 4 °C und 40 °C.
Aufladen nicht möglich	Die Ladestation ist nicht eingesteckt. Überprüfen Sie, ob beide Enden des Stromkabels ordnungsgemäß eingesteckt sind. Der Kontakt ist schlecht. Reinigen Sie den Kontakt an der Ladestation und den Ladekontakt an der Haupteinheit. Überprüfen Sie, ob die Lade-Kontrollleuchte an ist.
Langsame Ladegeschwindigkeit	Wenn Sie die Haupteinheit bei sehr hohen oder sehr niedrigeren Temperaturen verwenden, reduziert die Haupteinheit automatisch die Ladegeschwindigkeit, um die Akkulebenszeit zu verlängern. Die Ladekontaktbereiche sind möglicherweise verschmutzt. Verwenden Sie ein trockenes Tuch, um diese Bereiche zu reinigen.
Wiederaufladen nicht möglich	Es befinden sich zu viele Hindernisse in der Nähe der Ladestation. Platzieren Sie sie in einem offenen Bereich. Die Haupteinheit befindet sich zu weit von der Ladestation entfernt. Setzen Sie sie neben die Ladestation.
Anormales Verhalten	Schalten Sie die Haupteinheit aus und wieder ein.
Geräusch während der Reinigung	Möglicherweise haben sich Fremdkörper in der Hauptbürste, Seitenbürste, dem omnidirektionalen Rad oder dem Hauptrad verwickelt. Entfernen Sie diese nach dem Ausschalten.
Verminderte Reinigungskapazität oder herausfallender Staub	Der Staubbehälter ist voll. Leeren Sie den Staubbehälter. Der Filter ist blockiert. Reinigen Sie den Staubbehälter. Es haben sich Fremdkörper in der Hauptbürste verwickelt. Entfernen Sie diese.



## FAQ

Keine Verbindung mit dem WLAN möglich	WLAN ist deaktiviert. Setzen Sie das WLAN zurück und versuchen Sie es erneut. Das WLAN-Signal ist schlecht. Stellen Sie sicher, dass sich die Haupteinheit in einem Bereich mit gutem WLAN-Signalempfang befindet. Anormale WLAN-Verbindung: Setzen Sie das WLAN zurück, laden Sie die neueste mobile App herunter und versuchen Sie, die Verbindung erneut herzustellen.
Die geplante Reinigung funktioniert nicht	Der Akkustand ist zu niedrig. Die geplante Reinigung kann nur starten, wenn der Akkustand mehr als 20 % beträgt.
Entlädt sich der Akku, wenn sich die Haupteinheit auf der Ladestation befindet?	Der Akkuverbrauch ist extrem gering, wenn sich die Haupteinheit auf der Ladestation befindet, wodurch eine optimale Akkuleistung aufrechterhalten wird.
Muss ich den Akku für die ersten drei Verwendungen mindestens 16 Stunden aufladen?	Der Lithium-Akku hat keinen Memory-Effekt, daher kann er einfach vollständig aufgeladen werden.
Kein oder wenig Wasser beim Wischen	Überprüfen Sie, ob sich Wasser im Wassertank befindet, stellen Sie den Schalter für das Wasservolumen auf „Hoch“, spülen Sie das Wischtuch aus, tauschen Sie den Filter aus oder befolgen Sie die Anweisungen im Benutzerhandbuch zur korrekten Montage des Wischtuchs.
Zu viel Wasser beim Wischen	Überprüfen Sie, ob die Abdeckung des Wassertanks und der Filter ordnungsgemäß eingesetzt sind und stellen Sie den Schalter für das Wasservolumen auf „Niedrig“.
Die Reinigung wird nach dem Laden nicht fortgesetzt	Stellen Sie sicher, dass sich die Haupteinheit nicht im Modus „Nicht stören“ befindet, da die Reinigung in diesem Modus nicht fortgesetzt werden kann. Die Fortsetzung des Reinigungsvorgangs ist nicht verfügbar bei manuellem Laden oder wenn Sie die Haupteinheit auf die Ladestation setzen.
Kann nach einer Punktreinigung oder Standortänderung nicht zur Ladestation zurückkehren	Die Haupteinheit erstellt nach der Punktreinigung oder einer größeren Standortänderung erneut eine Karte. Wenn die Ladestation weit entfernt ist, kann die Haupteinheit möglicherweise nicht automatisch zum Aufladen zu dieser zurückkehren. Setzen Sie sie manuell auf die Ladestation.

# EU-Konformitätserklärung

Wir:

Name des Herstellers	Beijing Roborock Technology Co., Ltd.
Adresse	Floor 6, Suite 6016, 6017, 6018, Building C, Kangjian Baosheng Plaza, No.8 Heiquan Road, Haidian District, Peking, VR China

erklären, dass diese Konformitätserklärung unter unserer alleinigen Verantwortung herausgegeben wurde und dass die Produkte:

Produktbeschreibung	Staubsaugerroboter und Zubehör
Bezeichnung(en) des Typs (Modells)	roborock S6

den Bestimmungen der folgenden EU-Richtlinien entsprechen, durch Prüfung nachgewiesen:

RED Directive 2014/53/EU Article 3.1 a): Safety&Health 1. EN 60335-1:2012 + A11:2014 + AC:2014 + A13:2017 2. EN 60335-2-2:2010 + A11:2012 + A1:2013 3. EN 62311:2008 4. EN 62233:2008	<ol style="list-style-type: none"><li>1. Sicherheit elektrischer Geräte für den Hausgebrauch und ähnliche Zwecke – Teil 1: Allgemeine Anforderungen</li><li>2. Sicherheit elektrischer Geräte für den Hausgebrauch und ähnliche Zwecke – Teil 2-2: Besondere Anforderungen für Staubsauger und Wassersauger</li><li>3. Bewertung von elektrischen und elektronischen Einrichtungen in Bezug auf Begrenzungen der Exposition von Personen in elektromagnetischen Feldern (0 Hz bis 300 GHz)</li><li>4. Verfahren zur Messung der elektromagnetischen Felder von Haushaltsgeräten und ähnlichen Elektrogeräten im Hinblick auf die Sicherheit von Personen in elektromagnetischen Feldern</li></ol>
---	---

# EU-Konformitätserklärung

<p>RED Directive 2014/53/EU Article 3.1 b): EMC</p> <ol style="list-style-type: none"> <li>1. Draft EN 301 489-1 V2.2.0</li> <li>2. Draft EN 301 489-17 V3.2.0</li> <li>3. EN 55014-1:2017</li> <li>4. EN 55014-2: 2015</li> <li>5. EN 61000-3-2: 2014</li> <li>6. EN 61000-3-3: 2013</li> </ol>	<ol style="list-style-type: none"> <li>1. Elektromagnetische Verträglichkeit (EMV) für Funkeinrichtungen und -dienste; Teil 1: Gemeinsame technische Anforderungen; Harmonisierte Norm, die die wesentlichen Anforderungen nach Artikel 3.1(b) der EU-Richtlinie 2014/53/EU und nach Artikel 6 der EU-Richtlinie 2014/30/EU enthält</li> <li>2. Elektromagnetische Verträglichkeit (EMV) für Funkeinrichtungen und -dienste; Teil 17: Spezifische Bedingungen für Breitband-Datenübertragungssysteme; Harmonisierte Norm, die die wesentlichen Anforderungen nach Artikel 3.1(b) der EU-Richtlinie 2014/53/EU enthält</li> <li>3. Elektromagnetische Verträglichkeit – Anforderungen an Haushaltsgeräte, Elektrowerkzeuge und ähnliche Elektrogeräte – Teil 1: Störaussendung</li> <li>4. Elektromagnetische Verträglichkeit – Anforderungen an Haushaltsgeräte, Elektrowerkzeuge und ähnliche Elektrogeräte – Teil 2: Störfestigkeit – Produktfamilienorm</li> <li>5. Elektromagnetische Verträglichkeit (EMV) – Teil 3-2: Grenzwerte – Grenzwerte für Oberschwingungsströme (Geräte-Eingangsstrom <math>\leq 16</math> A je Leiter).</li> <li>6. Elektromagnetische Verträglichkeit (EMV) – Teil 3-3: Grenzwerte – Begrenzung von Spannungsänderungen, Spannungsschwankungen und Flicker in öffentlichen Niederspannungs-Versorgungsnetzen für Geräte mit einem Bemessungsstrom <math>\leq 16</math> A je Leiter, die keiner Sonderanschlussbedingung unterliegen</li> </ol>
<p>RED Directive 2014/53/EU Article 3.2: Radio Spectrum EN 300 328 V2.1.1</p>	<p>Breitband-Übertragungssysteme; Datenübertragungsgeräte, die im 2,4-GHz-ISM-Band arbeiten und Breitband-Modulationstechniken verwenden; Harmonisierte Norm, die die wesentlichen Anforderungen nach Artikel 3.2 der EU-Richtlinie 2014/53/EU enthält</p>
<p>ROHS Directive 2011/65/EU EN50581:2012</p>	<p>Technische Dokumentation zur Bewertung von Elektro- und Elektronikprodukten im Hinblick auf die Beschränkung der Verwendung gefährlicher Stoffe</p>

<p>Produktbeschreibung</p>	<p>Ladedock und Zubehör</p>
<p>Bezeichnung(en) des Typs (Modells)</p>	<p>Ladedock, Modelle: CDZ08RR oder CDZ09RR</p>

den Bestimmungen der folgenden EU-Richtlinien entsprechen, durch Prüfung nachgewiesen:

# EU-Konformitätserklärung

<p>Low Voltage Directive 2014/35/EU</p> <ol style="list-style-type: none"><li>1. EN 60335-1:2012 + A11:2014</li><li>2. EN 60335-2-29:2004 + A2:2009</li><li>3. EN 62233:2008</li></ol>	<ol style="list-style-type: none"><li>1. Sicherheit elektrischer Geräte für den Hausgebrauch und ähnliche Zwecke – Teil 1: Allgemeine Anforderungen</li><li>2. Sicherheit elektrischer Geräte für den Hausgebrauch und ähnliche Zwecke – Teil 2-29: Besondere Anforderungen für Batterieladegeräte</li><li>3. Verfahren zur Messung der elektromagnetischen Felder von Haushaltsgeräten und ähnlichen Elektrogeräten im Hinblick auf die Sicherheit von Personen in elektromagnetischen Feldern</li></ol>
<p>EMC Directive 2014/30/EU</p> <ol style="list-style-type: none"><li>1. EN 55014-1:2017</li><li>2. EN 55014-2: 2015</li><li>3. EN 61000-3-2: 2014</li><li>4. EN 61000-3-3: 2013</li></ol>	<ol style="list-style-type: none"><li>1. Elektromagnetische Verträglichkeit – Anforderungen an Haushaltsgeräte, Elektrowerkzeuge und ähnliche Elektrogeräte – Teil 1: Störaussendung</li><li>2. Elektromagnetische Verträglichkeit – Anforderungen an Haushaltsgeräte, Elektrowerkzeuge und ähnliche Elektrogeräte – Teil 2: Störfestigkeit – Produktfamiliennorm</li><li>3. Elektromagnetische Verträglichkeit (EMV) – Teil 3-2: Grenzwerte – Grenzwerte für Oberschwingungsströme (Geräte-Eingangsstrom <math>\leq 16</math> A je Leiter).</li><li>4. Elektromagnetische Verträglichkeit (EMV) – Teil 3-3: Grenzwerte – Begrenzung von Spannungsänderungen, Spannungsschwankungen und Flicker in öffentlichen Niederspannungs-Versorgungsnetzen für Geräte mit einem Bemessungsstrom <math>\leq 16</math> A je Leiter</li></ol>
<p>ROHS Directive 2011/65/EU EN50581:2012</p>	<p>Technische Dokumentation zur Bewertung von Elektro- und Elektronikprodukten im Hinblick auf die Beschränkung der Verwendung gefährlicher Stoffe</p>

Für diese Erklärung verantwortliche Person:

Name in Druckbuchstaben: Rui.Shen

Position/Titel: Quality Director

Unterschrift: *Rui.Shen.*

Ausfertigungsdatum: 14. Juni 2018

Ausstellungsort: Floor 6, Suite 6016, 6017, 6018, Building C, Kangjian Baosheng Plaza,  
No.8 Heiquan Road, Haidian District, Peking, VR China

## WEEE-Informationen

Korrekte Entsorgung dieses Produkts- Innerhalb der EU weist dieses Symbol darauf hin, dass dieses Produkt nicht über den Hausmüll entsorgt werden darf. Altgeräte enthalten wertvolle recyclingfähige Materialien, die einer Wiederverwertung zugeführt werden sollten und um der Umwelt bzw. der menschlichen Gesundheit nicht durch unkontrollierte Müllbeseitigung zu schaden. Bitte entsorgen Sie Altgeräte deshalb über geeignete Sammelsysteme oder senden Sie das Gerät zur Entsorgung an die Stelle, bei der Sie es gekauft haben. Diese wird dann das Gerät der stofflichen Verwertung zuführen.



# Garantieinformationen

## Garantieinformationen

Der Verkäufer gewährt eine Garantie gemäß den Gesetzen des Landes, in dem sich der Wohnsitz des Kunden befindet, von mindestens 1 Jahr, beginnend ab dem Datum des Verkaufs des Geräts an den Endbenutzer.

Die Garantie deckt nur Material- und Verarbeitungsfehler ab.

Reparaturen unter Garantie dürfen nur von einem autorisierten Servicecenter durchgeführt werden.

Bei Inanspruchnahme der Garantie muss die Originalrechnung (mit Kaufdatum) eingereicht werden.

Die Garantie gilt nicht bei:

normalem Verschleiß, unsachgemäßer Verwendung, z. B. Überladung des Geräts, Verwendung nicht zugelassener Zubehörteile, Gewaltanwendung, durch äußere Einflüsse verursachten Schäden, durch Nichtbeachtung des Benutzerhandbuchs verursachten Schäden, z. B. Anschluss an eine ungeeignete Stromversorgung, oder Nichteinhaltung der Aufbauanleitung, teilweise oder vollständig demontierten Geräten.

## Lasersicherheit

Der Laser-Distanzsensor dieses Produkts erfüllt die Normen für Laserprodukte der Klasse I in IEC 60825-1:2014 und generiert keine gefährliche Laserstrahlung.