

Robotický vysávač s mopom
Mi Robot Vacuum-Mop 2 Pro
Užívateľská príručka



Bezpečnostné pokyny

Pred použitím výrobku si starostlivo prečítajte túto príručku a uschovajte ju pre budúcu potrebu.

Tento výrobok je určený na upratovanie podláh iba v domácom prostredí. Nepoužívajte ho vonku, na iných povrchoch ako podlahách alebo v komerčných či priemyselných priestoroch.

Obmedzenie použitia

- Toto zariadenie môžu používať deti od veku 8 rokov a osoby so zníženými fyzickými, zmyslovými alebo mentálnymi schopnosťami alebo nedostatkom skúseností a vedomostí, iba ak je im poskytnutý dohľad a vedenie týkajúce sa bezpečného použitia zariadenia a pochopenia prípadných rizík. Deti by si nemali so zariadením hrať. Čistenie a užívateľskú údržbu by nemali vykonávať deti bez dohľadu.
- Spotrebič je potrebné používať iba s napájacou jednotkou, ktorá je s ním dodávaná.
- Tento spotrebič obsahuje batérie, ktoré môžu vymieňať iba skúsené osoby.
- Udržujte čistiacu kefu mimo dosahu detí.
- Udržujte vlasy, voľné časti oblečenia, prsty a všetky časti tela mimo pohyblivých častí a otvorov.
- Nepoužívajte vysávač s mopom na čistenie akýchkoľvek horiacich materiálov.
- Nedvíhajte vysávač s mopom za jeho kryt laserového radaru.

- Pred čistením a vykonávaním údržby skontrolujte, že vysávač s mopom je vypnutý a nabíjacia dokovacia stanica je odpojená.
- Tento vysávač s mopom je určený iba na čistenie podláh v domácom prostredí. Nepoužívajte ho vo vonkajšom prostredí, ako je balkón, alebo na povrchu, ktorý nie je podlahou, ako je sedacia súprava, prípadne v komerčných či priemyselných priestoroch.
- Vysávač s mopom nepoužívajte v oblastiach vyvýšených nad úroveň terénu, ako sú lofty, otvorené balkóny alebo povrchy nábytku, pokiaľ nie je inštalovaná ochranná bariéra.
- Nepoužívajte vysávač s mopom pri teplote okolia vyššej ako 35 °C alebo nižšej ako 0 °C alebo na podlahe s kvapalnými či lepkavými látkami.
- Pred použitím vysávača s mopom odstráňte z podlahy všetky káble, aby nedošlo k ich zachyteniu počas upratovania.
- Odstráňte z podlahy všetky krehké alebo voľne ležiace predmety, ako sú vázy alebo plastové vrecká, aby vysávači s mopom nebránili v pohybe alebo aby do nich nevrátil a nepoškodil ich.
- Či už vysávač s mopom stojí, alebo je v pohybe, neusadzovajte naň deti, domáce zvieratá ani naň neumiestňujte žiadne predmety.
- Nepoužívajte vysávač s mopom na čistenie koberca.
- Nenechajte vysávač s mopom zbierať tvrdé alebo ostré objekty, ako je stavebný materiál, sklo alebo klince.
- Nevstrekujte do vysávača s mopom žiadne kvapaliny (pred opätovným vložením priehradky na prach sa uistite, že je úplne suchá).

- Neobracajte vysávač s mopom hore nohami (kryt laserového radaru by sa nemal nikdy dotýkať zeme).
- Používajte tento výrobok iba v súlade s užívateľskou príručkou. Za akékoľvek straty či poškodenia spôsobené nevhodným použitím tohto výrobku zodpovedá užívateľ.
- Laserový radar tohto výrobku spĺňa bezpečnostný štandard IEC 60825-1:2014 pre laserové výrobky triedy 1 a neprodukuje laserové žiarenie nebezpečné pre ľudské telo.

Batérie a nabíjanie

- **VAROVANIE:** Nepoužívajte žiadne batérie iných dodávateľov. Používajte iba nabíjaciú dokovaciú stanicu CDZ1SHW.
- Nepokúšajte sa sami rozoberať, opravovať alebo upravovať batériu alebo nabíjaciú dokovaciú stanicu.
- Neumiestňujte nabíjaciú dokovaciú stanicu blízko zdroja tepla.
- Nepoužívajte na čistenie nabíjacích kontaktov dokovacej stanice mokrú utierku alebo mokré ruky.
- Pokiaľ sa vysávač s mopom nebude dlhšiu dobu nepoužívať, plne ho nabite a potom ho vypnite a uložte na suchom a chladnom mieste. Aby nedošlo k poškodeniu batérie nadmerným vybitím, dobite vysávač s mopom aspoň raz za tri mesiace.

- Sada batérií Li-Ion obsahuje látky, ktoré sú pre životné prostredie nebezpečné. Pred vyhodením vysávača s mopom najskôr prosím vyberte sadu batérií, a potom ho zlikvidujte alebo recyklujte v súlade s miestnymi zákonmi a predpismi krajiny, kde sa používa.
- Keď vyberáte batérie z výrobku, je lepšie, ak sú vybité. Skontrolujte tiež, že je výrobok odpojený od napájania. Odinštalujte skrutku na spodnej časti a potom odstráňte kryt.
- Odpojte konektor batérií a batérie vyberte. Nepoškodzuje obal batérií, aby nedošlo k úrazu.
- Odovzdajte batérie v špecializovanej recyklačnej organizácii.



Spoločnosť Xiaomi Communications Co., Ltd. týmto vyhlasuje, že rádiové zariadenie typu MJST1SHW je v súlade so smernicou 2014/53/EÚ. Úplné znenie vyhlásenia o zhode pre EÚ je k dispozícii na nasledujúcej internetovej adrese:

<http://www.mi.com/global/service/support/declaration.html>

Podrobnú elektronickú príručku nájdete na stránke

www.mi.com/global/service/userguide

Prehľad o výrobku

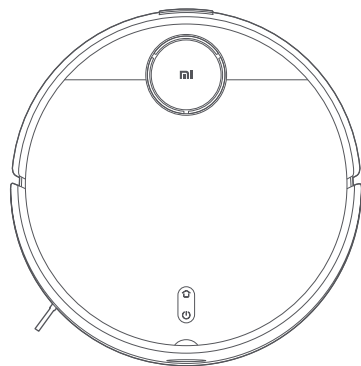

Vysávač s mopom

Zoznam príslušenstva

Predinštalované príslušenstvo

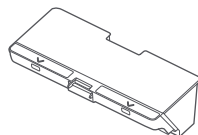

Priehradka na prach

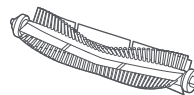

Kefa

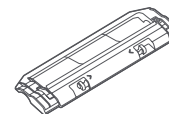

Kryt kefy

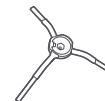

Bočná kefa

Ďalšie príslušenstvo

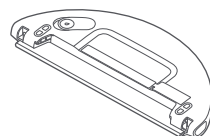

Nádrž na vodu (s nasadenou poduškou mopu, pre režim vysávania a mopovania)

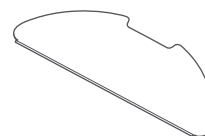

Poduška mopu (náhradná)

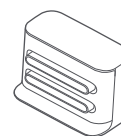

Nabíjacia dokovacia stanica

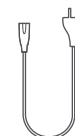

Napájacia šnúra

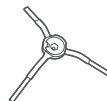

Bočná kefa (náhradná)



Čistiaci nástroj

Poznámka: Ilustrácie výrobku, príslušenstva a používateľského rozhrania v používateľskej príručke slúžia iba na referenčné účely. Skutočný výrobok a jeho funkcie sa môžu vďaka vylepšeniam výrobku líšiť.

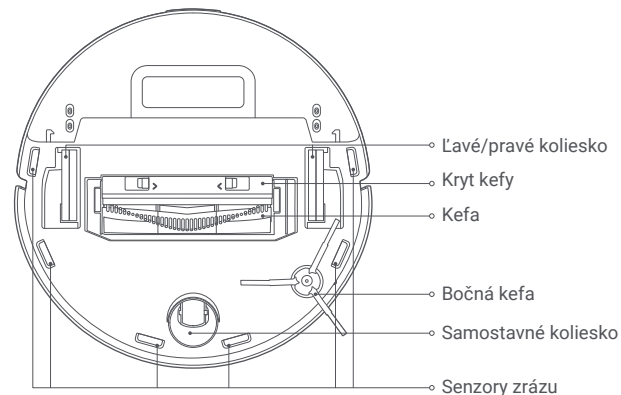
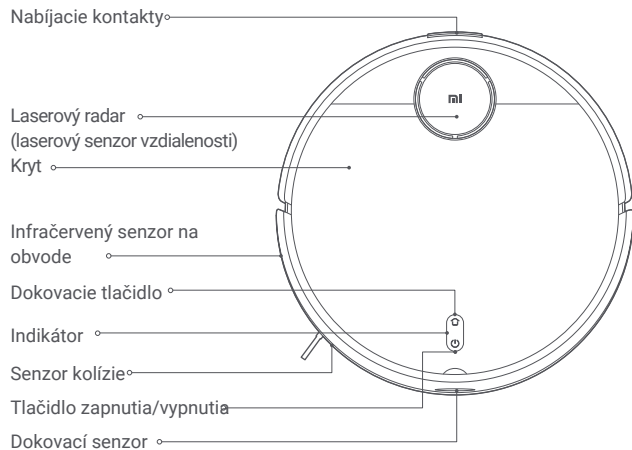

Tlačidlo zapnutia/vypnutia

Zapnutie a vypnutie: Stlačte a podržte po dobu 3 sekúnd
Spustenie a pozastavenie: Stlačte

Dokovacie tlačidlo

Pozastavenie: Stlačte počas upratovania
Dokovanie: Stlačte počas pozastavenia
Ukončenie dokovania: Stlačte počas dokovania

Stav indikátora

Žltý	Nepripojené k Wi-Fi
Pulzujúce žltó	Nabíjanie (úroveň batérie <15 %)
Blikajúce žltó	Vybitá batéria / chyba / čakanie na pripojenie k Wi-Fi
Biely	Zapnuté / bežná funkcia / plne nabité / Wi-Fi pripojené / sťahovanie firmwaru
Blikajúce bielo	Návrat do dokovacej stanice na nabíjanie
Pulzujúce bielo	Aktualizácia firmvéru / nabíjania (úroveň batérie ≥15 %)

Vysávač s mopom

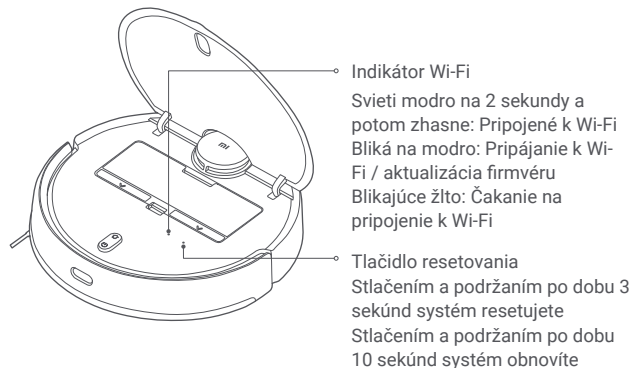

Nabíjacia dokovacia stanica (umiestnite k stene)

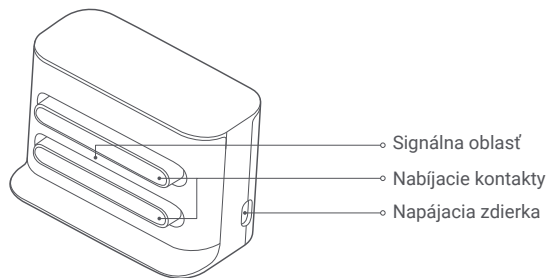

Priehradka na prach

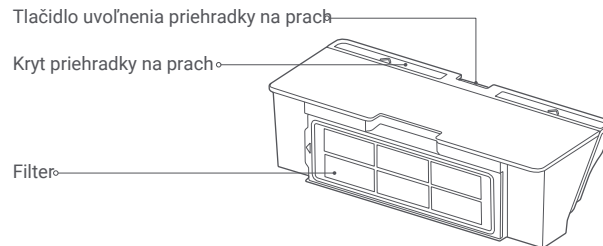

Upozornenie: Priehradka na prach musí byť inštalovaná ako pre režim vysávania, tak pre režim vysávania a mopovania, inak nebude možné vysávač s mopom zapnúť.

Nádrž na vodu (používa sa v režime vysávania a mopovania)

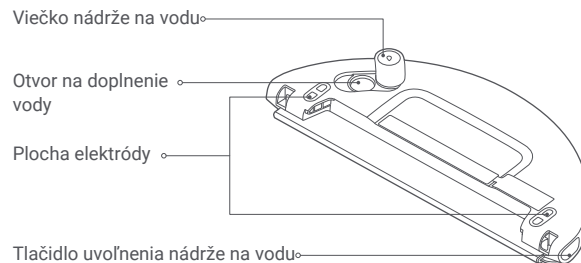

Upozornenie: Nádrž na vodu môže obsahovať malé množstvo zvyškovej vody po vykonaní kontroly kvality. To je normálne.

Inštalácia

Umiestnite nabíjajúcu dokovaciu stanicu k stene a pripojte ju k elektrickej zásuvke

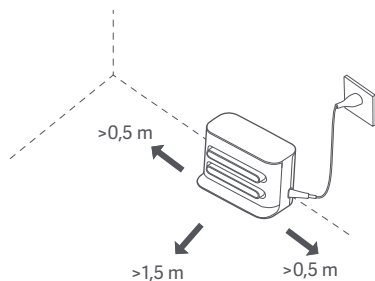

Upozornenie:

- Neumiestňujte nabíjajúcu dokovaciu stanicu na priame slnko.
- Skontrolujte, či je na oboch stranách nabíjajúcej dokovacej stanice aspoň 0,5 metra a pred ňou aspoň 1,5 metra voľného miesta.
- Napájajúci šnúru vedzte tak, aby ju vysávač s mopom nemohol zachytiť a nechcena ju tak vytiahnuť zo zásuvky.

Odstráňte ochranné vložky

Pred použitím vysávača s mopom odstráňte z každej strany ochrannú vložku.

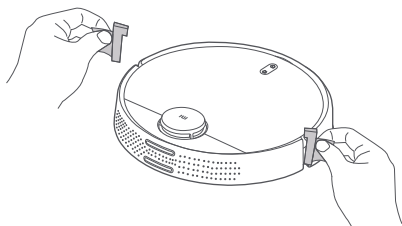

Začnite nabíjanie

Pri prvom použití vysávača s mopom ručne priložte k nabíjajúcej dokovacej stanici, aby sa začal nabíjať. Dajte pozor, aby boli nabíjacie kontakty na vysávači a mopom a na nabíjajúcej dokovacej stanici správne zarovnané proti sebe. Pri bežnom používaní môžete vysávač s mopom odoslať na nabíjanie stlačením tlačidla .

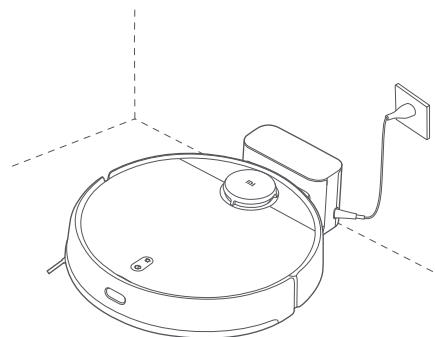

Upozornenie:

- Pokiaľ nie je možné vysávač s mopom zapnúť kvôli vybitým batériám, priložte ho k nabíjajúcej dokovacej stanici, aby sa nabil.
- Keď je vysávač s mopom v nabíjajúcej dokovacej stanici, automaticky sa zapne a počas nabíjania ho nie je možné vypnúť.

Nainštalujte príslušenstvo pre požadovaný režim

Režim vysávania (inštalácia priehradky na prach):
Otvorte kryt vysávača s mopom a vložte prachovú priehradku do vysávača, kým nezapadne na miesto.

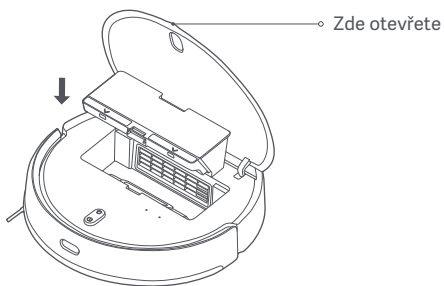

Upozornenie: Pravidelným čistením priehradky na prach zabránite hromadeniu nečistôt. V opačnom prípade môže dôjsť k zníženiu výkonu vysávača s mopom.

Režim vysávania a mopovania (inštalácia priehradky na prach, nádrže na vodu a podušky mopu):

1. Nasuňte podušku mopu do drážky nádrže na vodu a pritlačte ju na suché zipsy.

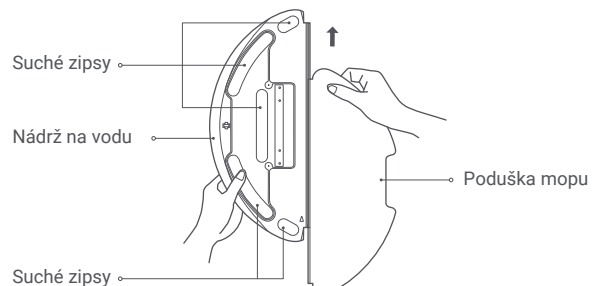

2. Otvorte viečko nádrže na vodu, naplňte nádrž vodou a potom viečko opäť nasadíte. Dôrazne sa zakazuje ponárať nádrž na vodu do vody.

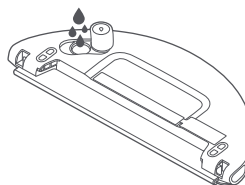

Varovanie:

- Nádrž na vodu neoplachujte ani neponárajte do vody. Na nádrž na vodu nepoužívajte žiadne čistiace ani dezinfekčné prostriedky alebo tuhé čističe, inak hrozí jej poškodenie a korózia.
- Do nádrže na vodu nenalievajte horúcu vodu, pretože by mohla nádrž zdeformovať.

3. Nasuňte nádrž na vodu vodorovne na spodnú stranu vysávača s mopom, kým nezapadne na svoje miesto.

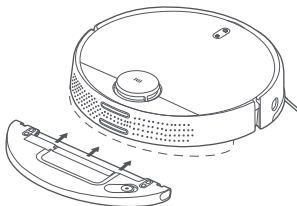

Upozornenie:

- Pred použitím utrite plošky elektród nádrže na vodu suchou a čistou handričkou.
- Pri mopovaní nastavte virtuálne steny alebo obmedzenú oblasť v miestach, kde sú koberce.
- Uistite sa, že je nádrž na vodu správne nainštalovaná, inak sa môže vysávač točiť v kruhoch alebo môže mať problémy s prekonávaním prekážok.

Pripojenie k aplikácii Mi Home / Xiaomi Home

Tento výrobok pracuje s aplikáciou Mi Home / Xiaomi Home*. Používajte aplikáciu Mi Home / Xiaomi Home na riadenie vášho zariadenia a na interakciu s ďalšími inteligentnými domácimi zariadeniami.

Nasnímaním kódu QR stiahnite a nainštalujte aplikáciu. Ak je aplikácia už nainštalovaná, budete presmerovaní na stránku nastavenia pripojenia. Alebo vyhľadajte v obchode s aplikáciami text „Mi Home / Xiaomi Home“, aby ste ju mohli stiahnuť a nainštalovať.

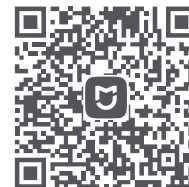

921CF654

Otvorte aplikáciu Mi Home / Xiaomi Home, kliknite vpravo hore na ikonu „+“ a potom podľa pokynov pridajte svoje zariadenie.



* V Európe sa aplikácia označuje ako Xiaomi Home (s výnimkou Ruska). Názov aplikácie zobrazený vo vašom zariadení by sa mal považovať za predvolený.

Poznámka:

- Verzia aplikácie môže byť aktualizovaná. Postupujte podľa pokynov pre aktuálnu verziu aplikácie.
- Ak QR kód vysávača s mopom nejde naskenovať, môžete zariadenie pridať podľa jeho názvu.
- Pri pripájaní vysávača s mopom k aplikácii Mi Home/Xiaomi Home na iOS zariadení postupujte podľa pokynov v aplikácii a pripojte sa k hotspotu vysávača „ijai-vacu-um-v3_miapXXXX“.

Spôsob použitia

Zapnutie/vypnutie

Stlačte a podržte tlačidlo  po dobu 3 sekúnd, kým sa nerozsvieti indikátor a vysávač s mopom sa nezapne. Ak je vysávač s mopom pozastavený a nenabíja sa, môžete ho stlačením a podržaním tlačidla  na 3 sekundy vypnúť.

Rýchle vytvorenie mapy

Pri prvom zapnutí vysávača s mopom nie je v aplikácii k dispozícii žiadna mapa. Umiestnite vysávač s mopom k nabíjaciemu doku a vyberte v aplikácii možnosť Rýchle vytvorenie mapy. Vysávač s mopom začne bez upratovania vytvárať mapu a potom sa automaticky vráti do nabíjacieho doku, aby mapu dokončil a uložil.

Upozornenie: Počas vytvárania mapy vysávač s mopom nepremiestňujte a zaistite, aby bol mimo dosahu detí a domácich zvierat.



Vysávanie alebo vysávanie a mopovanie

Zapnite vysávač s mopom a stlačte tlačidlo . Potom sa vysávač s mopom podľa nainštalovaného príslušenstva automaticky prepne do režimu vysávania, alebo vysávania a mopovania.

Režim vibračného mopovania

Pri mopovaní je v predvolenom nastavení zapnutý režim vibračného mopovania, ktorý zvyšuje účinok mopovania a v porovnaní so štandardným režimom dokáže lepšie odstrániť škvrny. Tento režim je možné v aplikácii vypnúť. Po vypnutí sa vysávač s mopom prepne do štandardného režimu mopovania.

Pozastavenie

Pri práci môžete vysávač s mopom stlačením ľubovoľného tlačidla pozastaviť. Upratovanie obnovíte stlačením tlačidla . Stlačením tlačidla  ukončíte aktuálne upratovanie a pošlite vysávač s mopom späť do nabíjacej dokovacej stanice.

Režim spánku

Ak sa vysávač s mopom nenabíja, automaticky prejde do režimu spánku, keď dlhšie ako 5 minút nepracuje alebo mu nedáte žiadny pokyn. Prebudíte ho stlačením ľubovoľného tlačidla alebo pomocou aplikácie. Ak je vysávač s mopom v režime spánku dlhšie ako 6 hodín, automaticky sa vypne.

Upozornenie: Vysávač s mopom neprejde do režimu spánku, ak je v nabíjacej dokovacej stanici.

Doplnenie vody alebo vyčistenie podušky mpu počas upratovania

Pokiaľ je potrebné do vysávača s mopom doplniť vodu alebo vyčistiť podušku mpu počas upratovania, pozastavte ho stlačením ľubovoľného tlačidla. Potom môžete nádrž na vodu vybrať a doplniť vodu alebo vyčistiť podušku mpu. Po doplnení vody alebo vyčistení podušky mpu vložte nádrž na vodu a podušku mpu späť a stlačením tlačidla  pokračujte v upratovaní.



Návrat do dokovacej stanice na nabíjanie

Keď je vysávač s mopom zapnutý, stlačením tlačidla  ho pošlite späť do dokovacej stanice na nabíjanie. Po dokončení upratovania sa vysávač s mopom automaticky vráti do doku a indikátor začne bielo blikať. Pokiaľ vysávači s mopom začne počas upratovania dochádzať batérie, automaticky sa vráti do doku a po úplnom nabití bude pokračovať v upratovaní tam, kde skončil.

Pokračovanie v upratovaní

Vysávač s mopom má funkciu obnovenia upratovania. Pokiaľ vysávači s mopom začne počas upratovania dochádzať batérie, automaticky sa vráti do doku a začne sa nabíjať. Akonáhle je vysávač s mopom plne nabitý, pokračuje v upratovaní tam, kde prestal. Pokiaľ upratovanie ukončíte ručne alebo pokiaľ vysávač premiestnite alebo mu dáte iný pokyn v dobe, kedy sa nabíja alebo sa vracia do nabíjacieho doku, upratovanie sa neobnoví.

Zmena nastavenia Wi-Fi

Ak prejdete na nový router alebo zmeníte heslo Wi-Fi, je potrebné zmeniť nastavenie pripojenia vysávača s mopom k sieti Wi-Fi. To urobíte tak, že vysávač s mopom zapnete a potom súčasne stlačíte a podržíte tlačidlá  a  po dobu 7 sekúnd, pokiaľ nebudete počuť hlasovú správu oznamujúcu resetovanie pripojenia Wi-Fi a vstup do režimu konfigurácie siete. Po úspešnom nastavení Wi-Fi môžete vysávač s mopom znovu pripojiť.

Upozornenie: Sú podporované iba siete Wi-Fi v pásme 2,4 GHz.

Resetovanie alebo obnovenie systému

Postup resetovania systému: Pomocou kancelárskej sponky alebo špendlíka podržte tlačidlo resetovania na 3 sekundy, kým nebudete počuť hlasovú správu o úspešnom resetovaní systému. Potom sa vysávač s mopom automaticky reštartuje a nastavenia, ako je naplánované upratovanie alebo pripojenie k Wi-Fi, sa obnovia na pôvodné továrenské nastavenia.

Obnovenie systému na predchádzajúcu verziu firmvéru: Pomocou kancelárskej sponky alebo špendlíka podržte tlačidlo resetovania na 10 sekúnd, pokiaľ nebudete počuť hlasovú správu o úspešnom obnovení systému. Potom sa vysávač s mopom automaticky reštartuje a nastavenia, ako je naplánované upratovanie alebo pripojenie k Wi-Fi, sa obnovia na pôvodné továrenské nastavenia.

Upozornenie: Po resetovaní alebo obnovení systému je potrebné vysávač znovu pripojiť k aplikácii a príslušné nastavenia v aplikácii budú vymazané.

Výber režimu a množstvo vody

V aplikácii Mi Home/Xiaomi Home môžete vyberať rôzne režimy a úrovne vody.

Režim Nerušiť (DND):

V režime Nerušiť (DND) vysávač s mopom neobnoví upratovanie, nebude vykonávať naplánované upratovanie ani nebude hovoriť. Režim Nerušiť je v predvolenom nastavení zapnutý od 23:00 do 9:00 hodín a je možné ho v aplikácii vypnúť.

Upozornenie: V režime Nerušiť zhasne indikátor vysávača po 1 minúte nabíjania vysávača.

Upratovanie všetkých oblastí

Pokiaľ zvolíte upratovanie všetkých oblastí, keď nie je uložená žiadna mapa, vysávač s mopom bude postupne upratovať plochy v tvare štvorca s rozmermi 6 × 6 metrov. Po uložení mapy do aplikácie a výbere upratovania všetkých oblastí bude vysávač s mopom automaticky upratovať jednotlivé miestnosti podľa naplánovanej trasy. Po dokončení upratovania sa vráti do nabíjacieho doku.

Ukladanie máp

Potom, čo vysávač s mopom rýchlo vytvorí mapu alebo sa po dokončení upratovania vráti do nabíjacieho doku a ponúkne sa, aktualizovaná mapa sa automaticky uloží do aplikácie Mi Home/Xiaomi Home. Po vytvorení mapy môžete pomocou aplikácie rozdeliť alebo zlúčiť oblasti alebo upraviť názvy miestnosti.

Upratovanie okrajov

Keď v aplikácii zvolíte upratovanie okrajov, vysávač s mopom automaticky identifikuje oblasť, ktorá sa má upratať, a upratujú jej okraje. Po upratovaní sa vysávač s mopom automaticky vráti do nabíjacej dokovacej stanice.

Upratovanie podľa oblastí

Keď v aplikácii zvolíte upratovanie podľa oblastí, vysávač s mopom bude upratovať vami vybrané oblasti.

Upozornenie: Pri upratovaní podľa oblastí nemožno úplne zaručiť, že vysávač s mopom neopustí vybrané oblasti. Pred upratovaním odstráňte všetky prekážky v okolí pre prípad, že by vysávač s mopom vyšiel mimo vybrané oblasti.

Upratovanie na konkrétnom mieste

Keď v aplikácii zvolíte upratovanie na konkrétnom mieste, môžete na mape nastaviť cieľový bod. Vysávač s mopom potom automaticky nabehne na cieľový bod a vyčistí plochu v tvare štvorca s rozmermi 2 × 2 metre so stredom v cieľovom bode.

Plánované upratovanie

V aplikácii môžete naplánovať dobu upratovania. Vysávač s mopom začne v plánovanom čase automaticky upratovať a po dokončení upratovania sa vráti do nabíjacej dokovacej stanice.

Upozornenie: Keď je zapnutý režim Nerušiť, vysávač s mopom nebude vykonávať naplánované upratovanie v dobe, kedy nemá vyrušovať.

Virtuálne múry a zakázané oblasti

V aplikácii môžete nastaviť virtuálne múry a zakázané oblasti, aby ste vysávaču s mopom zabránili vo vstupe do oblastí, ktoré nechcete upratovať.

Upozornenie:

- Pred použitím tejto funkcie musí byť v aplikácii uložená mapa.
- Presunutie vysávača s mopom alebo výrazná zmena usporiadania vášho domova môže viesť k zneplatneniu uložených máp a k strate virtuálnych múrov a zakázaných oblastí.

Starostlivosť a údržba

Priehradka na prach

1. Otvorte kryt vysávača s mopom a po stlačení uvoľňovacieho tlačidla vyberte priehradku na prach.

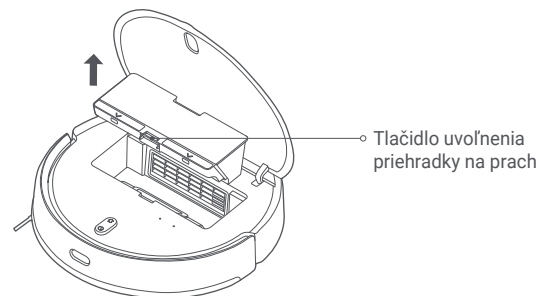

2. Otvorte kryt priehradky na prach a vyprázdňte ju.

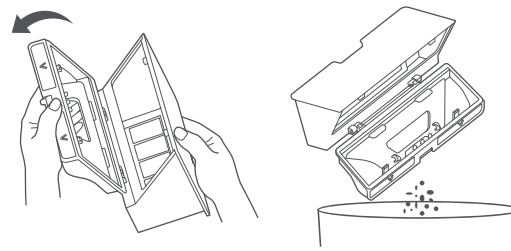

3. Vyberte filter, pomocou čistiacieho nástroja vyčistíte priehradku na prach a potom ich umyte čistou vodou. Po úplnom vyschnutí vráťte priehradku na prach a filtr späť na miesto.

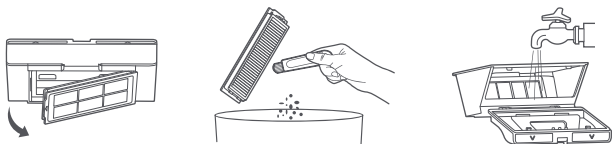

Upozornenie: Odporúča sa dôkladne vyčistiť priehradku na prach aspoň raz týždenne. Pred použitím vždy nechajte priehradku na prach a filtr dokonale vyschnúť (minimálne 24 hodín).

Nádrž na vodu

Súčasne stlačte a podržte obe uvoľňovacie tlačidlá nádrže na vodu a potom ju podľa obrázku vysuňte zo spodnej časti vysávača s mopom.

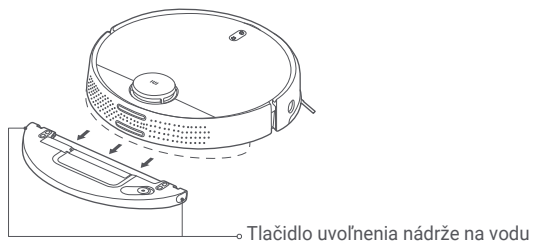

Poznámka: Po mopovaní ihneď odoberte nádrž na vodu, vylíjte prípadnú zvyšnú vodu a vyčistite a vysušte podušku mopa, aby nedochádzalo k tvorbe plesní a zápachu.

Kefa

1. Obráťte vysávač s mopom a stlačením dvoch uvoľňovacích tlačidiel odoberte kryt kefy.
2. Vyberte kefu smerom nahor.
3. Vytiahnite ložisko kefy.
4. Otáčajte držiaky kefy tak dlho, pokiaľ sa značka zarovnania na každom držiaku nezrovná so značkou odblokovania, a potom držiaky kefy z oboch koncov kefy odoberte.
5. Pomocou čepele čistiacieho nástroja odrežte vlasy zamotané na kefe a kefu dôkladne vyčistite.
6. Vráťte späť držiaky kefy a ložisko.
7. Vráťte na miesto kefu a kryt kefy a potom kryt pevne pritlačte na miesto.

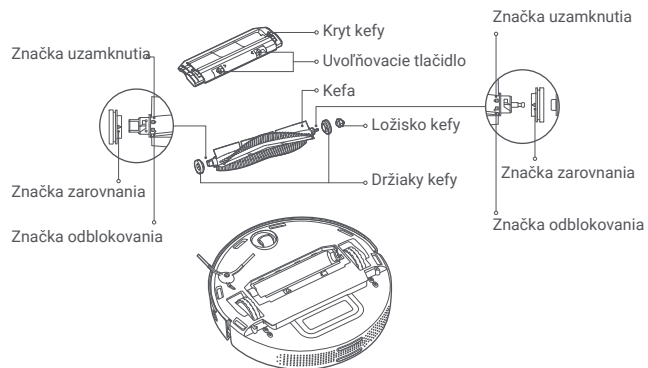

Čistenie kefy

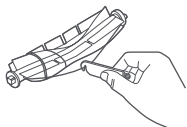

Odrezanie vlasov

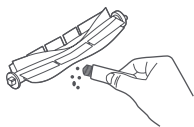

Odstránenie prachu a nečistôt

Upozornenie: V záujme optimálnej účinnosti upratovania sa odporúča vymieňať kefu vždy po 6 až 12 mesiacoch.

Bočná kefa

1. Otočte vysávač a uvoľnite skrutku, ktorá zaisťuje bočnú kefu na mieste.
2. Vyberte a vyčistite bočnú kefu.
3. Vráťte bočnú kefu späť na miesto a utiahnite skrutku.

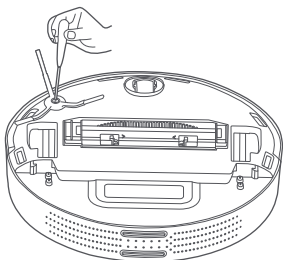

Upozornenie: Kvôli optimálnej účinnosti upratovania sa odporúča vymieňať bočnú kefu vždy po 3 až 6 mesiacoch.

Samostavné koliesko

1. Obráťte vysávač s mopom a vyberte samostavné koliesko.
2. Očistite samostavné koliesko od vlasov, nečistôt a zvyškov.
3. Vráťte samostavné koliesko späť.

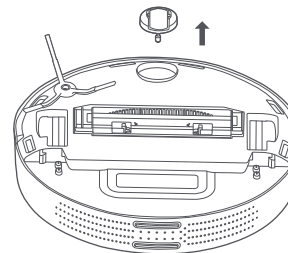

Senzory

Senzory zrázu a infračervený senzor na obode pravidelne čistite mäkkou suchou handričkou.

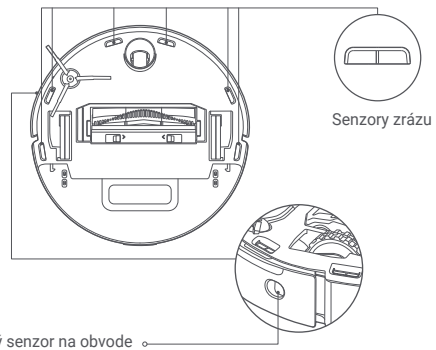

Upozornenie: Na čistenie senzorov nepoužívajte čistiace prostriedky ani spreje.

Časté otázky

Problém	Riešenie
Vysávač s mopom sa nedá zapnúť.	Batéria je vybitá. Vysávač s mopom nabite a skúste to znova.
Vysávač s mopom nezačína upratovanie.	Batéria je vybitá. Vysávač s mopom nabite a skúste to znova.
Vysávač s mopom sa nevracia do dokovacej stanice na dobitie.	Okolo nabíjacej dokovacej stanice je príliš veľa prekážok. Umiestnite nabíjaciu dokovaciu stanicu do voľnejšieho priestoru. Vysávač s mopom je od nabíjacej dokovacej stanice príliš ďaleko. Presuňte ho bližšie k nabíjacej dokovacej stanici a skúste to znova.
Vysávač s mopom nefunguje.	Vypnite vysávač s mopom a potom ho znovu zapnite.
Vysávač s mopom vydáva neobvyklé zvuky.	V kefe, bočnej kefe alebo na ľavom či pravom koliesku sa mohla zachytiť nejaká nečistota. Vypnite vysávač s mopom a odstráňte nečistotu.
Vysávač s mopom už neupratuje tak účinne alebo za sebou necháva prach.	Priehradka na prach je plná, vyprázdnite ju. Je zanesený filter, vyčistite ho. V kefe sa zachytil cudzí objekt, vyčistite ho.
Vysávač s mopom je odpojený od siete.	Signál Wi-Fi je slabý. Skontrolujte, že je vysávač s mopom v oblasti s dobrým pokrytím signálom Wi-Fi. S pripojením Wi-Fi je nejaký problém. Resetujte Wi-Fi a stiahnite najnovšiu verziu aplikácie, potom sa skúste pripojiť znova.

Problém	Riešenie
Vysávač s mopom nepokračuje v upratovaní.	Skontrolujte, či vysávač s mopom nie je v režime Nerušiť (DND), ktorý mu bráni v pokračovaní upratovania. Ďalšími príčinami môže byť to, že ste pomocou aplikácie poslali vysávač s mopom späť do nabíjacej dokovacej stanice, stlačili ste dokovacie tlačidlo alebo ste premiestnili vysávač s mopom do nabíjacej dokovacej stanice ručne. Tieto úkony zabránia vysávaču s mopom v pokračovaní upratovania.
Vysávač s mopom sa nenabíja.	Skontrolujte, že je okolo nabíjacej dokovacej stanice dosť voľného miesta a že nabíjacie kontakty nie sú zaprášené alebo špinavé. Teplota okolia nesmie byť príliš nízka (menej ako 0 °C) ani príliš vysoká (viac ako 35 °C).
Vysávač s mopom nevykonáva naplánované upratovanie.	Skontrolujte, že je vysávač s mopom pripojený k sieti, inak nemôže synchronizovať čas a vykonávať naplánované upratovanie. Skontrolujte, či vysávač s mopom nie je v režime Nerušiť (DND), ktorý mu bráni v upratovaní.
Vysávač s mopom sa stále odpája od siete.	Skontrolujte, že je vysávač s mopom pripojený k sieti Wi-Fi a stále sa pohybuje v jej dosahu.
Vysávač s mopom nie je možné pripojiť k aplikácii Mi Home/ Xiaomi Home.	Skontrolujte, že sa nabíjacia dokovacia stanica aj vysávač s mopom nachádzajú v dosiahnuteľ Wi-Fi a majú dobrý signál. Podľa pokynov v užívateľskej príručke resetujte pripojenie Wi-Fi a skúste vysávač s mopom znovu pripojiť.

Riešenie problémov

Ak dôjde k chybe, ozve sa hlasová výstraha. Vhodné riešenie nájdete vyhľadáním príslušnej hlasovej správy v tabuľke.

Chybová správa	Riešenie
Pred spustením sa uistite, že laserový senzor vzdialenosti nie je ničím zakrytý.	Odstráňte všetky cudzie predmety, ktoré by mohli blokovať alebo zakrývať laserový senzor vzdialenosti, alebo o kúsok vysávač s mopom posuňte a znovu spustíte upratovanie.
Utrite senzor zrázu, premiestnite vysávač s mopom a znovu spustíte upratovanie.	Časť vysávača s mopom môže byť mimo podlahy, presuňte vysávač s mopom a znovu ho spustíte. Sensory zrázu môžu byť znečistené, utrite ich a skúste to znova.
Odstráňte cudzie predmety zo senzora kolízie.	Senzor kolízie môže byť zaseknutý. Lahko naň niekoľkokrát poklepte, aby sa odstránili cudzie predmety. Pokiaľ nič nevypadne, o kúsok vysávač s mopom posuňte a znovu spustíte upratovanie.
Presuňte pred spustením upratovania vysávač s mopom na rovný povrch.	Vysávač s mopom je pri zahájení práce naklonený. Presuňte vysávač s mopom na rovný povrch a znovu ho spustíte. Môžete tiež znovu nastaviť úroveň vysávača s mopom pomocou aplikácie a potom ho znova spustiť.
Umiestnite pred spustením upratovania vysávač s mopom na podlahu.	Koliesko sa možno nedotýka zeme. Posuňte vysávač s mopom a znovu ho spustíte.
Pomôžte odstrániť prekážky v okolí vysávača s mopom a skúste to znova.	Vysávač s mopom sa mohol zachytiť alebo zaklesnúť. Odstráňte z jeho okolia všetky prekážky.

Chybová správa	Riešenie
Utrite infračervený senzor na hrane.	Infračervený senzor na obvode je možno špinavý, utrite ho a skúste to znova.
Skontrolujte, že je priehradka na prach nainštalovaná.	Nainštalujte priehradku na prach a filtr a uistite sa, že sú zaistené na svojom mieste.
Skontrolujte, že je nádrž na vodu nainštalovaná.	Nainštalujte nádrž na vodu a uistite sa, že zapadla na svoje miesto.
Vráťte vysávač s mopom do dokovacej stanice na dobítie.	Vysávač s mopom nedokáže rozpoznať polohu nabíjacej dokovacej stanice. Umiestnite vysávač s mopom späť do nabíjacej dokovacej stanice.
Úroveň nabitia batérie je nízka, dobijte ju.	Vysávač s mopom sa nedá kvôli vybitým batériám normálne zapnúť. Umiestnite vysávač s mopom do dokovacej stanice na dobítie.

Parametre

Vysávač s mopom

Názov	Robotický vysávač
Model	MJST1SHW
Rozmery výrobku	Priem. 353 × 96,5 mm
Menovité napájanie	35,6 W
Menovité napätie	14,4 V _{DC}
Nabíjacie napätie	20 V _{DC}
Kapacita batérie	4800 mAh (stanovená kapacita) 5200 mAh (nominálna kapacita)
Čistá hmotnosť	3,6 kg
Bezdrôtová konektivita	Wi-Fi IEEE 802.11 b/g/n 2,4 GHz
Prevádzková frekvencia	2412–2472 MHz
Maximálny výstupný výkon	<20 dBm

Nabíjacia dokovacia stanica

Model	CDZ1SHW
Menovitý vstup	100–240 V~ 50/60 Hz 0,8 A
Menovitý výstup	20 V _{DC} 1,8 A
Rozmery výrobku	150 × 80,5 × 101 mm

Pri bežnom použití tohto zariadenia by sa mala udržiavať vzdialenosť medzi anténou a telom užívateľa aspoň 20 cm.

Informácie o OEEZ



Všetky výrobky označené týmto symbolom sú odpadové elektrické a elektronické zariadenia (OEEZ, ako je uvedené v smernici 2012/19/EÚ), ktoré by nemali byť miešané s netriedeným domovým odpadom. Namiesto toho by ste mali chrániť ľudské zdravie a životné prostredie odovzdaním zariadenia na zbernom mieste, ktoré je určené na recykláciu odpadových elektrických a elektronických zariadení a stanovené vládou alebo miestnymi úradmi. Správna likvidácia a recyklácia pomôžu zabrániť potenciálnym negatívnym dopadom na životné prostredie a ľudské zdravie. Viac informácií o umiestnení a podmienkach týchto zberných miest sa dozviete od montážneho technika alebo miestnych úradov.

Verzia užívateľskej príručky: V1.0

Ďalšie informácie nájdete na webových stránkach www.mi.com
Výrobca: Xiaomi Communications Co., Ltd.
Adresa: #019, 9th Floor, Building 6, 33 Xi'erqi Middle Road, Haidian District,
Beijing, China, 100085

Dovozca:
Beryko s.r.o.
Na Roudné 1162/76, 301 00 Plzeň
www.beryko.cz