

Mi Robot Vacuum-Mop 2 Pro

Használati útmutató



Biztonsági figyelmeztetések

Mindig tartsa be az alábbi előírásokat a készülék használata során. Ezzel csökkentheti tűz, áramütés és egyéb balesetveszély kockázatát.

- A készülék érzékeny műszaki eszköz, kérjük, óvja a leejtéstől és ütődésektől.
- Kérjük, ne tegye ki a készüléket erős elektromágnesességnek, ill. rádióhullámoknak. Ezek a készülék meghibásodását vagy az elkészült felvételek megsérülését okozhatják.
- Ne tegye ki a készüléket szélsőségesen magas vagy alacsony hőmérsékletnek, valamint tűző napsugárzásnak.
- Amennyiben a készülék elektromos hálózatra történő csatlakoztatása után azt tapasztalja, hogy az eszköz túlmelegszik, esetleg füstöt vagy kellemetlen szagot bocsát ki, azonnal válassza le az elektromos hálózatról a tüzesetek megelőzése érdekében!
- A készülék nem játék! Gyermekes minden esetben kizárólag szülői felügyelet mellett és engedéllyel használhatják! A készüléket és tartozékait, valamint a csomagolás részeit kisgyermekes elől elzárva tartsa, mert a kis alkatrészesek fulladást vagy egyéb sérülést okozhatnak!
- A készüléket hűvös, száraz helyen tárolja.
- Karbantartás előtt húzza ki a készülékből a hálózati kábelt.
- Védje a hálózati kábelt. Vezesse úgy, hogy ne lehessen rálépni, illetve ne sértse meg rá vagy mellé helyezett más eszköz. Különösen figyeljen a kábelre a készülék csatlakozójánál.
- Csak a készülékkel kompatibilis hálózati kábelt (tartozék) használja. Más kábel használata érvényteleníti a garanciát. Húzza ki a kábelt a fali aljzatból, amennyiben huzamosabb ideig nem szándékozik használni a légtisztítót.
- Beázás esetén azonnal kapcsolja ki a készüléket. Ne szedje szét a szárításhoz ne használjon melegítő / szárító eszközt, pl. hajszárító, mikrohullámú sütő, stb.
- Bármilyen kérdés felmerülése esetén forduljon a szervizhez.

- Ne használja a készüléket extrém hőmérsékleti körülmények között (0°C alatt és +35°C felett), mivel ez megrövidítheti a készülék élettartamát.
- Ne dobálja, kopogtassa vagy zárogassa a készüléket, mivel ez sérülést okozhat a készülék alaplapján.
- Huzamosabb használat esetén, vagy folyamatos terhelés mellett a készülék felmelegedhet. Ez normális jelenség.
- Ne helyezzen nehéz tárgyakat a készülékre.
- Ez a terméket háztartási célra, beltéri padló tisztásra tervezték, ne használja kültéren (pl erkély), nyilvános helyen vagy ipari területen.
- Ne használja a készüléket más felületen a padlón kívül.
- Ne használja a terméket nyitott végű, magaslati helyeken (pl. emelet, nyitott terasz).
- Ne használja a készüléket vizes padlón vagy fürdőszobában.
- Használat előtt az esetlegesen a földön lévő vezetőkeket szedje fel, megelőzve ezzel, hogy a készülék kereke köré csavarodjanak.
- A készülék elakadását megelőzheti, ha felszedi a padlóról pl. a műanyag zacskókat. Megóvhatja értékeit a károktól, ha minden törékeny tárgyat elpakol a robot útjából.
- Ezt a terméket gyermekek, szellemileg-, vagy fizikailag korlátozott személy nem használhatja, csak azután, hogy megfelelő oktatásban részesült a termék használatát illetően, vagy megkapta a megfelelő felügyeletet és csak a felügyelő felelősségére használhatják a terméket.
- A kefetisztító szerszámot ne hagyja kisgyermek által elérhető helyen!
- Ne nyúljon a mozgó alkatrészekhez, és tartsa távol a haját és a ruházatát is tőlük.
- Ne használja szőnyeg tisztítására.
- Ne használja égett anyag tisztítására.
- Ne emelje meg a készüléket a kiemelkedő szenzorszigetnél, az ütközőjénél, vagy a fedelénél fogva.

- A tisztítás vagy karbantartás előtt mindig kapcsolja ki a készüléket és távolítsa el a tápkábelt a konnektorból.
- Kizárólag a készülékhez kapott töltőállványt használja. Más töltő használata érvényteleníti a jóállást.
- Ne vágja szét, ne javítsa és ne módosítsa az akkumulátort vagy a dokkolót.
- A dokkolót mindig tartsa távol a hőforrásoktól (pl. radiátor, fűtőtest).
- A termék élettartamának végén az újrahasznosítás előtt el kell távolítani az akkumulátort. Az akkumulátor eltávolítását csak képzett szakember végezheti!
- Megfelelően kezelje az akkumulátort – veszélyes hulladéknak számít!
- Ne tisztítsa a dokkolót nedves ronggyal.
- Amennyiben a tápkábel megsérül, feltétlenül ki kell azt cserélni. Ne üzemeltesse így a készüléket.
- Szállítás előtt ellenőrizze, hogy ki van-e kapcsolva a készülék. Javasoljuk az eredeti csomagolás megtartását.
- Amennyiben huzamosabb ideig nem használja a készüléket, javasoljuk, hogy legalább 90 naponként töltsen fel teljesen az akkumulátort.
- Figyeljen arra, hogy a készülék ne szívjon be kemény, éles tárgyakat, mint pl. építési törmelék, üvegszilánk, szög.
- Ne fűjjon semmilyen folyadékot a készülékbe. Ellenőrizze, hogy a portartály teljesen száraz mielőtt visszahelyezi.
- Ne helyezze el a készüléket fejjel lefelé. A lézeres érzékelő teteje ne érintkezzen a talajjal.
- Csak a használati utasításban leírtaknak megfelelően használja a készüléket, ne használja azt más célra. A készülék nem megfelelő használatából eredő károkért a felhasználót terheli felelősség.
- Ajánlott a feltörlő funkció használatakor a készülék felügyelete. Nem javasolt a feltörlő funkció felügyelet nélküli használata!
- Használjon lágy vizet! A tartály eltömődhet.
- Szedjen fel minden szétszórt kábelt és vezetéket és különböző tárgyakat a földről, mielőtt üzembe helyezi a készüléket. Távolítson el minden törékeny, értékes vagy veszélyes tárgyat a robot lehetséges útjából.

CE

A gyártó által közzétett nyilatkozat alapján a termék CE megfelelőségi jellel kerül a forgalomba a 79/1997.(XXII.31.) IKIM rendelet 5.§ (1) bekezdésének megfelelően. A gyártó ezennel kijelenti, hogy a készülék megfelel minden direktívának és európai normának.

Doboz tartalma

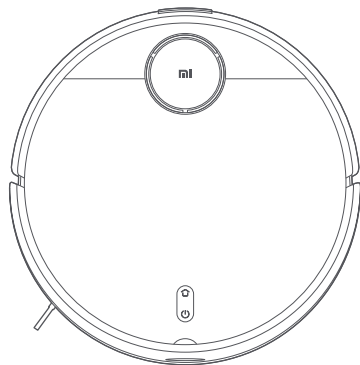

Mi Robot Vacuum Mop 2 Pro

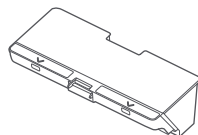

Porttálcso

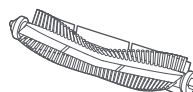

Főkefe

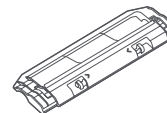

Kefefedél

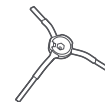

Oldalsó kefe

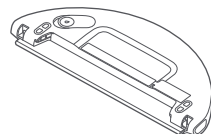

Víztartály felmosó feltéttel

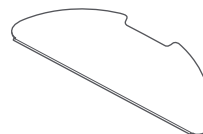

Felmosó feltét (tartalék)

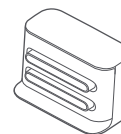

Töltő dokkoló

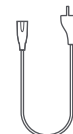

Hálózati kábel

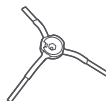

Oldalsó kefe
(tartalék)



Tisztító kefe

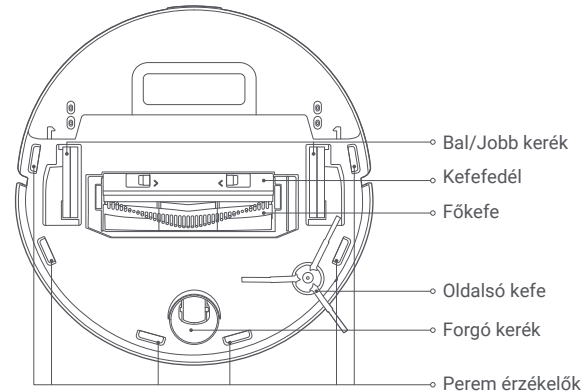
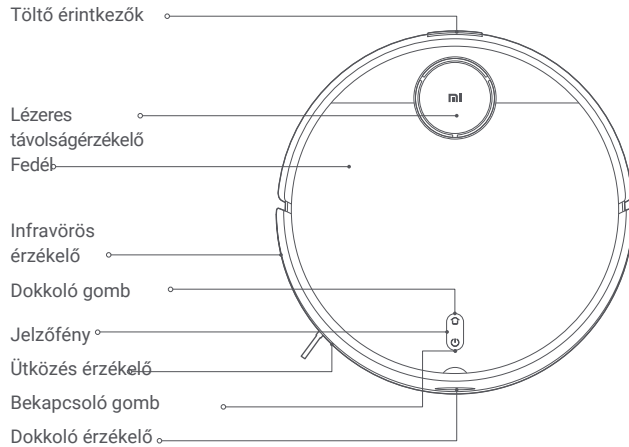

⏻ Be/kikapcsolás, Tisztítás gomb

Nyomja meg a tisztítás indításához, szüneteltetéséhez. Nyomja meg és tartsa nyomva legalább 3 másodpercig a készülék be/kikapcsolásához.

🏠 Dokkoló gomb

Szüneteltetés: nyomja meg működés közben

Dokkolás indítása: nyomja meg szüneteltetés közben

Dokkolás leállítása: nyomja meg dokkolás közben

Jelzőfény jelzéseka

Sárga	Wifi nincs csatlakoztatva
Lassú, sárga villogás	Töltés (energiaszint $\geq 15\%$)
Sárga villogás	Kevés energia / Hiba / Wifi csatlakozásra vár
Fehér	Bekapcsolva, Normál működés, Teljesen feltöltve, Wifi csatlakoztatva
Fehér villogás	Visszatérés a dokkolóhoz töltésért
Lassú, fehér villogás	Firmware frissítés / Töltés (energiaszint $\geq 15\%$)

Porszívó

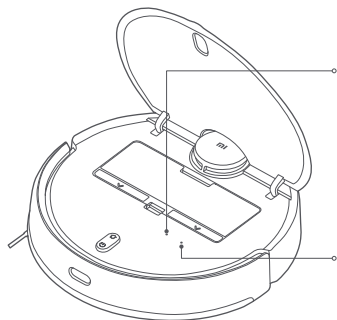

Wifi jelzés

2 másodpercig kéken világít,
majd kialszik: csatlakozás Wifi-
hez, firmware frissítés

Sárga villogás: Wifi
csatlakozásra vár

Reset gomb

Tartsa nyomva 3 másodpercig a
rendszer újraindításához

Tartsa nyomva 10 másodpercig a
rendszer visszaállításához

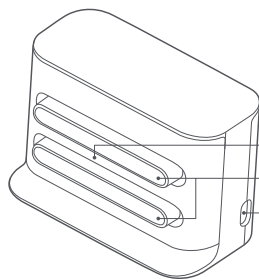

Jelző terület

Töltő érintkezők

Töltő csatlakozó

Portartály

Tartály ürítő gomb

Tartály fedél

Szűrő

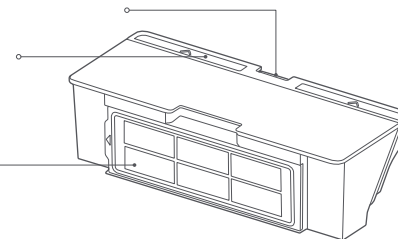

Megjegyzés: a portartályt porszívózás, valamint porszívózás és feltöltés módban is
be kell helyezni, ellenkező esetben a készülék nem kapcsolható be.

Vízartály fedél

Vízartály nyílás

Elektródák

Vízartály kiadó gomb

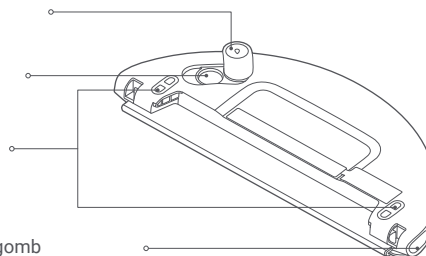

Megjegyzés: a vízartály tartalmazhat csekély vízmaradványt minőség-
ellenőrzés miatt. Ez normális.

Telepítés

Helyezze a töltő dokkolót a padlóra, háttal a falnak és csatlakoztassa dokkolót a fali aljzathoz.

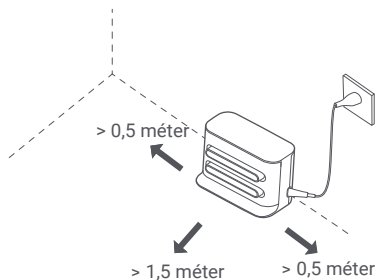

Megjegyzések:

Ne helyezze a dokkolót olyan helyre, ahol közvetlen napfénynek van kitéve.

Győződjön meg róla, hogy legalább 1,5 méter helyet hagyott a dokkoló előtt és legalább 0,5 méter helyet a két oldalán.

Függeszsen fel minden lógó vezetékét, mert a robotporszívóra tekeredhet és így a dokkoló elmozdulhat vagy a fali aljzathoz lecsatlakozhat.

Távolítsa el a védőfüleket

Használatba vétel előtt távolítsa el mindkét oldalról a védőfüleket.

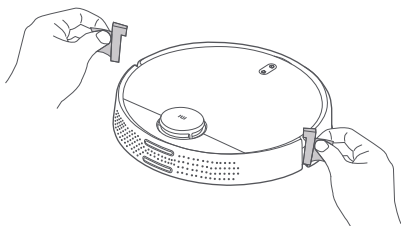

A megfelelő üzemmódhoz tartozó tartozék behelyezése

Porszívó mód (portartály behelyezése):

Nyissa fel készülék fedelét és helyezze be a portartályt az ábra szerint kattanásig.

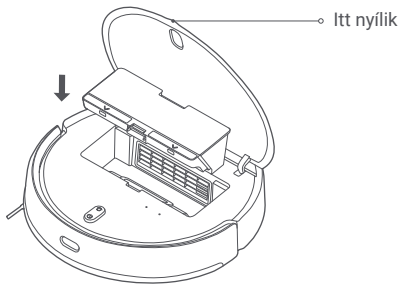

Megjegyzés: A portartály rendszeres tisztítása megelőzi a por felgyűlését. Ellenkező esetben a teljesítmény csökkenhet.

Porszívás és feltöltés mód: helyezze be portartályt, a víztartályt és a felmosó tartót és a felmosó feltétet

1. Csúsztassa a feltétet a víztartály vágatában, amíg biztonságosan a helyére nem kerül, majd rögzítse a tépőzárral.

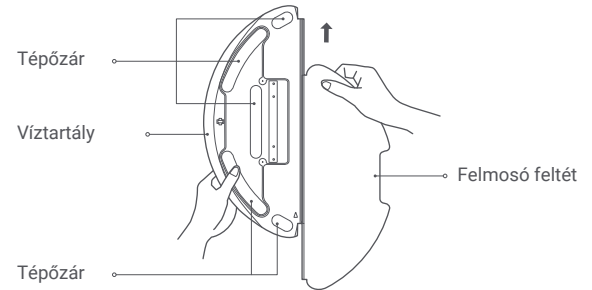

2. Nyissa ki a víztartály fedelét, tölts meg a víztartályt vízzel, majd helyezze vissza a fedelet. Ne merítse vízbe a víztartályt!

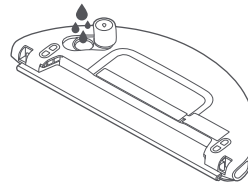

Figyelem

- Ne öblítse el a víztartályt vagy merítse vízbe! A korrózió és egyéb sérülések elkerülése érdekében ne használjon mosószert, fertőtlenítőt, száraz tisztítószert vagy egyéb tisztítószert a víztartályban!
- Ne töltsön forró vizet a víztartályba, mert az deformálhatja a víztartályt!

3. Helyezze fel a feltöltő egységet, csúsztassa a készülék hátoldalára amíg a helyére nem kattann.

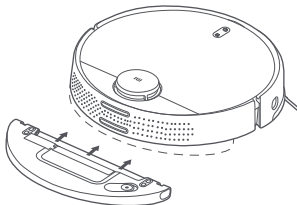

Megjegyzések:

- Használatba vétel előtt törölje szárazra a víztartály elektródáit.
- Felmosó mód használatakor jelöljön ki virtuális falakat a szőnyeggel fedett területeken.
- Ellenőrizze, hogy a víztartályt megfelelően csatlakoztatta, ellenkező esetben a készülék körbe foroghat vagy nehézségbe ütközhet akadályokon történő áthaladáskor.

Csatlakozás a Mi Home / Xiaomi Home alkalmazáshoz

Ez a termék használható a Mi Home / Xiaomi Home alkalmazással*. Vezérelheti az eszközt a Mi Home / Xiaomi Home alkalmazáson keresztül. Olvassa be a QR kódot az alkalmazás letöltéséhez és telepítéséhez. Ha az alkalmazás már telepítve van az ön készülékén, akkor a csatlakoztatási képernyőre lép. Az alkalmazást letöltheti az alkalmazás áruházból is.

Nyissa meg a Mi Home / Xiaomi Home alkalmazást és koppintson "+" jelre a jobb felső sarokban, majd kövesse a kijelzőn megjelenő utasításokat.



921CF654



* Az alkalmazás neve Xiaomi Home Európában (kivéve Oroszországot). A készüléken megjelenő alkalmazásnév az alapértelmezett.

Megjegyzés:

- Az alkalmazás verziója a leírtaktól eltérő lehet, kövesse a kijelzőn megjelenő információkat az aktuális verzió alapján.
- Ha a QR-kód a készülékről nem olvasható be, keressen rá a nevére és adja hozzá.
- Amikor csatlakoztatja a készüléket az alkalmazáshoz, kövesse a kijelzőn megjelenő információkat a készülék hotspotjához történő csatlakozáshoz „jiai-vacuum-v3_miapXXXX”.

A készülék használata

Be/kikapcsolás

Nyomja meg és tartsa nyomva a  gombot 3 másodpercig a készülék bekapcsolásához. A visszajelző bekapcsol, és a készülék készenléti módba lép. Ha a készülék készenléti módban van és nincs a dokkolóra csatlakoztatva, nyomja meg és tartsa nyomva a  gombot 3 másodpercig a kikapcsoláshoz

Gyors feltérképezés

Amikor a készüléket első alkalommal bekapcsolja, nincs térkép az alkalmazásban. Helyezze a készüléket a dokkolóra és az alkalmazásban válassza a gyors feltérképezés (Quick map creation) funkciót. A készülék elkezd a feltérképezést takarítás nélkül, majd visszatér a dokkolóra a befejezéshez és a térkép eltárolásához.

Megjegyzés: A feltérképezés alatt ne mozgassa meg a készüléket és tartsa távol gyermekektől és háziállatoktól.



Takarítás

Kapcsolja be a készüléket és nyomja meg a  gombot. A behelyezett tartozéktól függően a készülék megkezdi a porszívózást vagy a porszívózást és feltörlést.

Vibráló feltörlő mód

Felmosó funkció esetén a vibráló mód alapértelmezetten be van kapcsolva, hogy a felmosó hatás erősebb legyen és jobban eltávolítja a vízmaradványokat a normál felmosó módhoz képest. Ez az üzemmód kikapcsolható az alkalmazásban. Ha kikapcsolásra került, a készülék normál felmosó módb kapcsol.

Szüneteltetés

A készülék működése közben nyomja meg bármelyik gombot a szüneteltetéshez, majd nyomja meg a  gombot a folytatáshoz. A  gomb megnyomásával az aktuális takarítás befejeződik és a készülék a dokkolóhoz megy.

Alvó mód

A készülék alvó módba kerül, ha nem kap utasítást 5 percen keresztül a bekapcsolás után. Nyomja meg bármelyik gombot a készüléken vagy az alkalmazást használja készülék felébresztéséhez.

Töltés közben nem kapcsol alvó módba a készüléke. A készülék 6 óra alvó mód után kikapcsol.

Megjegyzés: A készülék nem kapcsol alvó módba, ha a dokkolón van.

Víz hozzáadása vagy felmosófej tisztítása takarítás közben

Ha vizet kell hozzáadnia a tartályhoz vagy meg kell tisztítania a felmosófejet takarítás közben, nyomja meg bármelyik gombot a szüneteltetéshez, majd vegye ki a víztartályt. Miután adott vizet a víztartályba vagy megtisztította a felmosó fejet, nyomja meg a  gombot a folytatáshoz



Visszatérés a dokkolóra töltéshez

Takarítási közben nyomja meg a  gombot a készülék dokkolóra küldéséhez és a töltés megkezdéséhez. A készülék automatikusan visszatér a dokkoló a takarítás befejezése után és a jelzőfény fehéren villog. Ha az akkumulátor energiaszintje alacsony szintre jut takarítás közben, a készülék automatikusan visszatér a dokkolóra és folytatni fogja a takarítást onnan, ahol az befejeződött.

Takarítás folytatása

A készülék automatikus folytatás funkcióval rendelkezik. Ha az akkumulátor energiaszintje alacsony lesz működés közben, akkor a készülék automatikusan visszatér a dokkolóhoz. Ha a töltés befejeződött a készülék automatikusan folytatja a takarítást onnan, ahol abbahagyta. Ha manuálisan leállítja a takarítást vagy a készüléket töltés közben elmozdítja vagy működteti, illetve visszahelyezi a dokkolóra, akkor a takarítás nem fog folytatódni.

WiFi újraindítása

Előfordulhat, hogy a mobiltelefonjával nem tud kapcsolódni a készülékhez, konfigurációs hiba vagy a router abnormalis működése miatt, megváltozott jelszó, stb. Nyissa fel a takarító robot tetejét, hogy lássa a WiFi visszajelzöt. Tartsa nyomva a  és a  gombot egyszerre 7 másodpercig, míg a készülék ki nem mondja: „Resetting the Wi-Fi connection and entering network configuration mode”. Ha a Wifi kapcsolat újra lett indítva, akkor újra csatlakozhat a készülékhez a mobiltelefonjával.

Megjegyzés: Csak 2,4 GHz-es hálózatok támogatottak.

A rendszer visszaállítása

A rendszer visszaállítása: Egy hegyes tárgy segítségével nyomja meg és tartsa nyomva a Reset gombot 3 másodpercig, amíg a készülék ki nem mondja, hogy "System reset successfully". A készülék automatikusan újraindul és olyan beállítások mint az időzített takarítás és Wifi kapcsolat visszaáll gyári alap állapotba.

Visszaállítás az előző firmware verzióra: Egy hegyes tárgy segítségével nyomja meg és tartsa nyomva a Reset gombot 10 másodpercig, amíg a készülék ki nem mondja, hogy "System restored successfully". A készülék automatikusan újraindul és olyan beállítások mint az időzített takarítás és Wifi kapcsolat visszaáll gyári alap állapotba.

Megjegyzés: A visszaállítás után a készüléket újra csatlakoztatni kell az alkalmazáshoz és az alkalmazásban beállítottak törlésre kerülnek.

Tisztítási módok és vízmennyiség kiválasztása

A Mi Home alkalmazásban több féle tisztítási mód közül választhat és kiválaszthatja a használni kívánt víz mennyiségét.

DND „Ne Zavarjanak” mód

Amennyiben megadott DND időszakot (Do-Not-Disturb – Ne zavarjanak – jellemzően éjszakai beállítás), a készülék nem kezd másik takarítási feladatba, nem indítja el az időzített takarítást és nem ad ki hangokat. A gyári beállítás alapján a DND mód be van kapcsolva 23.00 és 9.00 között, amely kikapcsolható vagy módosítható a Mi Home alkalmazásban.

Megjegyzés: DND módban a jelzőfény kikapcsol 1 perc töltés után.

Minden terület tisztítása

Ha úgy választja ki a minden terület tisztítása funkciót, hogy nincs térkép eltárolva, a készülék 6 x 6 méter méretű, négyzet alakú területen fog takarítást végezni egyenként. Térkép eltárolása után a minden terület tisztítása funkció kiválasztása után a készülék automatikusan takarítani fog minden helységben a megadott útvonalon, majd visszatér a dokkolóra a takarítás végén.

Térképek eltárolása

A gyors feltérképezés elvégzése vagy takarítás befejezése után, amikor a készülék visszatér a dokkolóra a frissített térkép automatikusan eltárolásra kerül a Mi Home/Xiaomi Home alkalmazásban. Ha egy térkép létre lett hozva, az alkalmazásban feloszthat vagy egyesíthet területeket, egyedi neveket adhat meg.

Szélek tisztítása

A funkció kiválasztása után automatikusan beazonosítja a tisztítandó területet és tisztítást végez a szélek mentén. A takarítás befejezése után a készülék automatikusan visszatér a dokkolóra töltéshez.

Zóna tisztítás

Jelöljön ki egy területet az alkalmazásban. A takarítás a kijelölt területen belül történik.

Megjegyzés: A zóna tisztítás nem tudja teljesen a kijelölt zónán belül tartani a készüléket takarítás közben. Távolítsa el minden akadályt a terület körül a takarítás megkezdése előtt arra az esetre, ha a készülék elhagyná a kiválasztott területet.

Adott helyi tisztítása

Kijelölhet egy területet a térképen az alkalmazáson keresztül. A készülék a megadott területre megy és egy 2 x 2 méternyi, négyzet alakú területet tisztíthat meg.

Ütemezett tisztítás

Meghatározhatja a takarítás elkezdésének időpontját a Mi Home alkalmazásban. A készülék automatikusan elkezdi a takarítást a beállított időpontban és automatikusan visszatér a töltő dokkolóra, ha végzett.

Megjegyzés:

A készülék nem kezdi meg az ütemezett takarítást, ha a „Ne zavarj” időszakban van és a „Ne zavarj” funkció be van kapcsolva.

Virtuális fal/lezárt terület

Az alkalmazásban virtuális falakat és lezárt területeket állíthat be, amelyeket nem kíván takarítani.

Megjegyzés:

A funkció használatához rendelkeznie kell egy elmentett térképpel.

A készülék mozgatása vagy jelentős változtatás a lakás elrendezésében érvénytelenítheti az elmentett térképet és a virtuális falak, illetve az elzárt területek törlődhetnek.

Tisztítás és karbantartás

Portartály

1. Nyissa fel a készülék fedelét, emelje ki a portartályt, majd nyomja meg a tartály ürítő gombot a tartály tartalmának ürítéséhez.

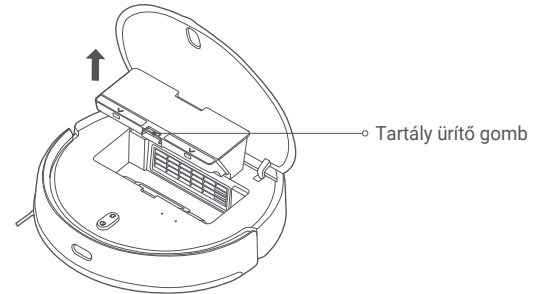

2. Nyissa ki a portartály fedelét és ürítse ki a tartalmát.

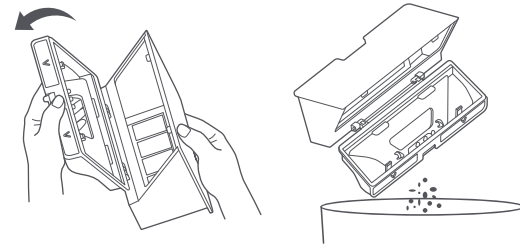

3. Távolítsa el a szűrőt és használja a tisztító keféket a tartály és a szűrő tisztításához, majd mossa el azokat tiszta vízzel. Helyezze vissza a szűrőt és a tartályt, ha teljesen megszáradtak.

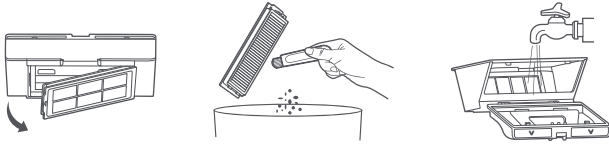

Megjegyzés: Javasolt a portartály teljes tisztítása legalább hetente. Győződjön meg róla, hogy a szűrő és a portartály teljesen megszáradt, mielőtt visszahelyezi azokat (legalább 24 órán át szárítsa azokat).

Víztartály

Egyidejűleg nyomja meg és tartsa nyomva a víztartály kiadó gombokat és húzza hátra az ábra alapján.

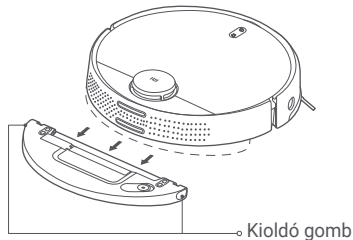

Megjegyzés: Felmosás után azonnal vegye le a víztartályt és ürítse ki a maradék vizet, majd tisztítsa ki és szárítsa meg a felmosó feltétet a penészesedés és a kellemetlen szagok megelőzése érdekében.

Fő kefe

1. Fordítsa meg a készüléket és távolítsa el a kefe fedőt a két retesz gomb megnyomásával.
2. Húzza fel a főkefét.
3. Húzza ki a főkefe perselyt.
4. Forgassa el a kefe tartókat, amíg a jelölések a kioldás jelöléssel nem állnak egy irányba, majd távolítsa el a kefe tartókat a kefe mindkét végéről.
5. Használja a tartozék főkefe tisztítót az esetleges állatször és haj eltávolításához.
6. Tegye vissza a kefe tartókat és a perselyt.
7. Helyezze vissza a keféket és a fedelet és nyomja a helyre a fedelet megfelelően a helyére.

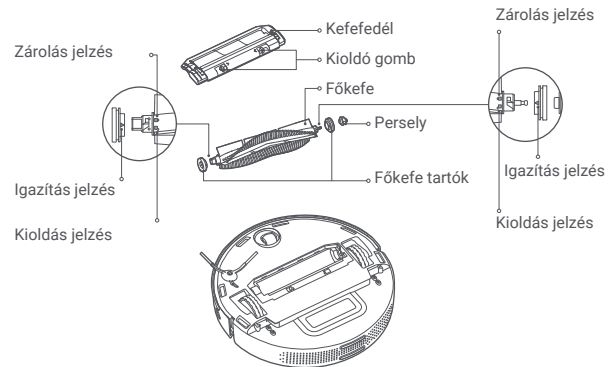

Tisztító kefe használata

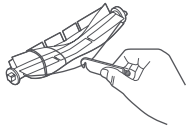

Vágja el a hajszállakat

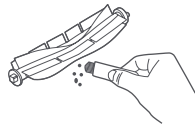

Távolítsa el a port és törmeléket

Megjegyzés:

Javasolt 6-12 havonta cserélni a fő kefét a mindig 100%-os tisztítási hatékonyságért.

Oldalsó kefe

1. Fordítsa meg a robotot és távolítsa el a csavarokat az oldalsó keféből.
2. Húzza ki, majd tisztítsa meg a kefét.
3. Helyezze, majd csavarozza vissza (ajánlott csere 3-6 havonta)

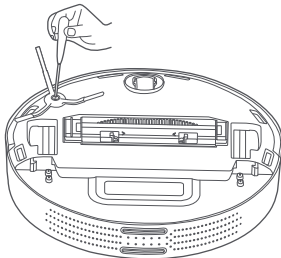

Megjegyzés:

Javasolt 3-6 havonta cserélni a oldalsó kefe a mindig 100%-os tisztítási hatékonyságért.

Forgó kerék

1. Fordítsa meg a robotot és húzza ki a forgó kereket felfelé.
2. Tisztítsa meg minden hajszálltól, szennyeződéstől és törmeléktől.
3. Helyezze vissza a forgó kereket.

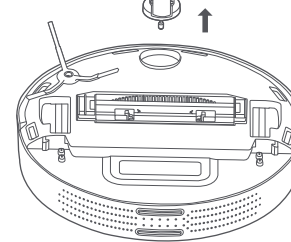

Szenzorok

Használjon egy puha ruhát a szenzorok megtisztításához.

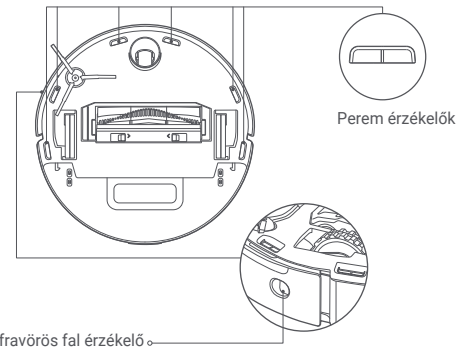

Megjegyzés: Ne használjon vegyszert, mosószert vagy szőrőfejes tisztítót a tisztításhoz.

Hibaelhárítás

Probléma típusa	Megoldás
Nem lehet bekapcsolni	Nincs elegendő töltés a készülék akkumulátorában. Teljes feltöltés után próbálja meg bekapcsolni a készüléket.
A takarítás nem indul el	Nincs elegendő töltés a készülék akkumulátorában. Teljes feltöltés után próbálja meg bekapcsolni a készüléket
A készülék nem tér vissza a dokkolóhoz	Túl sok tárgy van a dokkoló körül. Helyezze a dokkolót olyan helyre, ahol elegendő szabad terület van a dokkoló körül. A készülék túl messze van a dokkolótól. Helyezze közelebb a dokkolóhoz.
A készülék nem megfelelően működik	Kapcsolja ki a készüléket, majd kapcsolja be újra.
Furcsa hang tisztítás közben	Idegen tárgy szorult a porszívóba, azonnal tisztítsa ki a készüléket.
A porszívó teljesítménye csökken, vagy koszt hagy maga után	A portartály tele van, tisztítsa ki a portartályt. A szűrő teljesen eltömődött, tisztítsa meg azt. Egy tárgy eltömíthette a fő keféet, vagy akadályozza a mozgását. Ellenőrizze a keféet.
Nem tud a WiFi-re csatlakozni	A WiFi jel gyenge. Győződjön meg róla, hogy a területen tökéletes a WiFi lefedettség. Probléma van a WiFi kapcsolattal. Végezze el a WiFi újraindítást, telepítse az alkalmazás legújabb verzióját és próbálja meg újra a csatlakozást.

Probléma típusa	Megoldás
A készülék nem folytatja a takarítást	Ellenőrizze, hogy a készülék nincs-e „Ne zavarj” módba kapcsolva. Ebben az üzemmódban a készülék nem folytatja a takarítást. A készülék nem folytatja a takarítást, ha manuálisan lett leállítva vagy a töltőre helyezve.
Nem tud újratölteni	Túl sok tárgy van a dokkoló körül. Helyezze a töltő dokkolót egy nyitottabb területre. A környezeti hőmérséklet túl alacsony (0 °C alatt) vagy túl magas (35 °C felett)
Az ütemezett tisztítást nem végzi el a készülék	Ellenőrizze, hogy megfelelő-e a hálózati kapcsolat, különben nem tudja a készülék szinkronizálni az időt és elvégezni az ütemezett tisztítást. Ellenőrizze, hogy a készülék nincs-e „Ne zavarj” módba kapcsolva. Ebben az üzemmódban a készülék nem tudja elvégezni az ütemezett tisztítást.
A készülék lecsatlakozik a hálózatról	Ellenőrizze, hogy a készülék csatlakoztatva van a hálózathoz és a WiFi hatótávon belül tartózkodik.
A készülék nem csatlakozik a Mi Home / Xiaomi Home alkalmazáshoz.	Ellenőrizze, hogy a dokkoló és a készülék WiFi hatótávolságon belül van-e és megfelelő a jelerősség. Végezze el a WiFi újraindítást és kapcsolódjon újra a készülékkel a hálózatra.

Hibaelhárítás

Ha hiba lép fel, egy hangjelzést fog hallani. A hibajelzés alapján az alábbi táblázatból keresse meg a megoldást.

Hibajelzés	Megoldás	Hibajelzés	Megoldás
Ellenőrizze, hogy a lézer érzékelő működését nem akadályozza semmilyen tárgy	Távolítson el minden tárgyat a lézer érzékelő közeléből vagy helyezze máshová a készüléket és kapcsolja be újra.	Tisztítsa meg az infravörös szélérzékelőt	Az infravörös érzékelő bekoszolódott. Tisztítsa meg és próbálja meg újra.
Tisztítsa meg a perem érzékelőt, majd helyezze máshová a készüléket és kapcsolja be újra.	A készülék egy része lelóg a talajról, helyezze máshová a készüléket és kapcsolja be újra. A perem érzékelő el van koszolódva. Tisztítsa le	Ellenőrizze, hogy a portartály megfelelően van-e behelyezve.	Ellenőrizze, hogy a portartály megfelelően van-e a helyére behelyezve.
Tisztítsa meg az ütközés érzékelőt az idegen tárgyaktól	Az ütközés érzékelő beragadt. Óvatosan nyomja meg az ütközés érzékelőt az idegen tárgyak eltávolításához. Ha nem esik ki semmi az ütközőkből, helyezze máshová a készüléket és kapcsolja be újra.	Ellenőrizze, hogy a víztartály megfelelően van-e felhelyezve.	Ellenőrizze, hogy a víztartály megfelelően van-e a helyére felhelyezve.
Helyezze a készüléket vízszintes talajra és indítsa el újra.	A készülék indításkor megbillent. Helyezze a készüléket vízszintes felületre és kapcsolja be újra. A vízszintet beállíthatja az alkalmazásban és elindíthatja a készüléket.	Helyezze vissza a készüléket a dokkolóra töltéshez.	A készülék nem érzékeli a dokkoló helyzetét. Helyezze vissza a készüléket a dokkolóra.
Helyezze a készüléket a talajra és kapcsolja be újra.	Az egyik kerék felemelkedhetett a talajról. Helyezze máshová a készüléket és kapcsolja be újra.	Kevés az energia. Töltse fel	Helyezze a készüléket a dokkolóhoz, majd kapcsolja be, ha a töltés befejeződött.
Távolítson el minden tárgyat a készülék körül.	A készülék elakadt. Távolítson el minden körülötte lévő tárgyat.		

Jellemzők

Név	Robotický vysavač
Modell	MJST1SHW
Méret	Prům. 353 × 96,5 mm
Teljesítmény	35,6 W
Áramellátás	14,4 V ===
Töltőáram	20 V ===
Akkumulátor-kapacitás	4800 mAh (névleges kapacitás) 5200 mAh (névleges kapacitás)
Tömeg	3,6 kg
Kapcsolódás	Wi-Fi IEEE 802.11 b/g/n 2,4 GHz
Frekvencia	2412–2472 MHz
Maximális kimeneti teljesítmény	<20 dBm

Hulladékkezelés



A hulladékkezelésre a 2012/19/EU európai irányelv vonatkozik.

Az elektronikus hulladékot a háztartási hulladéktól elkülönítve kell elhelyezni az arra kijelölt helyen. További információt a helyi önkormányzattól vagy környezetvédelmi szervektől kérhet.

Gyártó: Xiaomi Communications Co., Ltd.
Address: #019, 9th Floor, Building 6, 33 Xi'erqi Middle Road, Haidian
District, Beijing, China, 100085

Importőr:
Beryko s.r.o.
Na Roudné 1162/76, 301 00 Plzeň
www.beryko.cz