

Robotický vysavač s mopem
Mi Robot Vacuum-Mop 2 Pro
Uživatelská příručka



Bezpečnostní pokyny

Před použitím výrobku si pečlivě přečtěte tuto příručku a uschovejte ji pro budoucí potřebu.

Tento výrobek je určen k úklidu podlah pouze v domácím prostředí. Nepoužívejte ho venku, na jiných površích než podlahách nebo v komerčních či průmyslových prostorách.

Omezení použití

- Toto zařízení mohou používat děti od věku 8 let a osoby se sníženými fyzickými, smyslovými nebo mentálními schopnostmi nebo nedostatkem zkušeností a vědomostí, pouze pokud je jim poskytnut dohled a vedení týkající se bezpečného použití zařízení a pochopení případných rizik. Děti by si neměly se zařízením hrát. Čištění a uživatelskou údržbu by neměly provádět děti bez dohledu.
- Spotřebič je třeba používat pouze s napájecí jednotkou, která je s ním dodávána.
- Tento spotřebič obsahuje baterie, které mohou vyměňovat pouze zkušené osoby.
- Udržujte čisticí kartáč mimo dosah dětí.
- Udržujte vlasy, volné části oblečení, prsty a všechny části těla mimo pohyblivé části a otvory.
- Nepoužívejte vysavač s mopem k čištění jakýchkoli hořících materiálů.
- Nezvedejte vysavač s mopem za jeho kryt laserového radaru.

- Před čištěním a prováděním údržby zkontrolujte, že vysavač s mopem je vypnutý a nabíjecí dokovací stanice je odpojená.
- Tento vysavač s mopem je určen pouze k čištění podlah v domácím prostředí. Nepoužívejte ho ve venkovním prostředí, jako je balkón, nebo na povrchu, který není podlahou, jako je sedací souprava, případně v komerčních či průmyslových prostorách.
- Vysavač s mopem nepoužívejte v oblastech vyvýšených nad úrovní terénu, jako jsou ložty, otevřené balkóny nebo povrchy nábytku, pokud není instalována ochranná bariéra.
- Nepoužívejte vysavač s mopem při teplotě okolí vyšší než 35 °C nebo nižší než 0 °C nebo na podlaze s kapalnými či lepkavými látkami.
- Před použitím vysavače s mopem odstraňte z podlahy všechny kabely, aby nedošlo k jejich zachycení během úklidu.
- Odstraňte z podlahy všechny křehké nebo volně ležící předměty, jako jsou vázy nebo plastové sáčky, aby vysavači s mopem nebránily v pohybu nebo aby do nich nevrazil a nepoškodil je.
- Ať už vysavač s mopem stojí, nebo je v pohybu, neusazujte na něj děti, domácí zvířata ani na něj neumísťujte žádné předměty.
- Nepoužívejte vysavač s mopem k čištění koberce.
- Nenechte vysavač s mopem sbírat tvrdé nebo ostré objekty, jako je stavební materiál, sklo nebo hřebíky.
- Nevstříkujte do vysavače s mopem žádné kapaliny (před opětovným vložením

příhrádky na prach se ujistěte, že je zcela suchá).

- Neobracejte vysavač s mopem vzhůru nohama (kryt laserového radaru by se neměl nikdy dotýkat země).
- Používejte tento výrobek pouze v souladu s uživatelskou příručkou. Za jakékoli ztráty či poškození způsobená nevhodným použitím tohoto výrobku odpovídá uživatel.
- Laserový radar tohoto výrobku splňuje bezpečnostní standard IEC 60825-1:2014 pro laserové výrobky třídy 1 a neprodukuje laserové záření nebezpečné pro lidské tělo.

Baterie a nabíjení

- **VAROVÁNÍ:** Nepoužívejte žádné baterie jiných dodavatelů. Používejte pouze nabíjecí dokovací stanici CDZ1SHW.
- Nepokoušejte se sami rozebírat, opravovat nebo upravovat baterii nebo nabíjecí dokovací stanici.
- Neumisťujte nabíjecí dokovací stanici blízko zdroje tepla.
- Nepoužívejte k čištění nabíjecích kontaktů dokovací stanice mokrou utěrku nebo mokré ruce.
- Pokud se vysavač s mopem nebude delší dobu nepoužívat, plně ho nabijte a pak ho vypněte a uložte na suchém a chladném místě. Aby nedošlo k poškození

baterie nadměrným vybitím, dobijte vysavač s mopem aspoň jednou za tři měsíce.

- Sada baterií Li-Ion obsahuje látky, které jsou pro životní prostředí nebezpečné. Před vyhozením vysavače s mopem nejprve prosím vyjměte sadu baterií, a pak ho zlikvidujte nebo recyklujte v souladu s místními zákony a předpisy země, kde se používá.
- Když vyjímáte baterie z výrobku, je lepší, jsou-li vybité. Zkontrolujte také, že je výrobek odpojen od napájení. Odinstalujte šroub na spodní části a pak odstraňte kryt.
- Odpojte konektor baterií a baterie vyjměte. Nepoškozujte obal baterií, aby nedošlo k úrazu.
- Odevzdejte baterie ve specializované recyklační organizaci.



Společnost Xiaomi Communications Co., Ltd. tímto prohlašuje, že rádiové zařízení typu MJST1SHW je v souladu se směrnicí 2014/53/EU. Úplné znění prohlášení o shodě pro EU je k dispozici na následující internetové adrese:

<http://www.mi.com/global/service/support/declaration.html>

Podrobnou elektronickou příručku najdete na stránce
www.mi.com/global/service/userguide

Přehled o výrobku

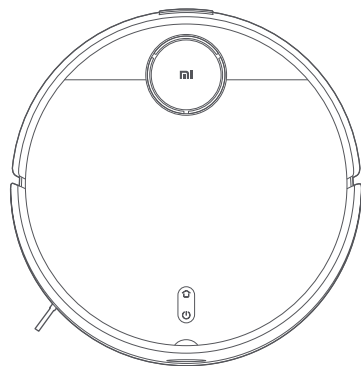

Vysavač s mopem

Seznam příslušenství

Předinstalované příslušenství

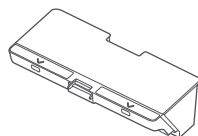

Příhrádka na prach

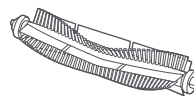

Kartáč

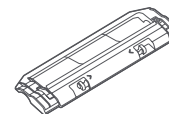

Kryt kartáče

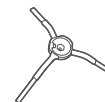

Boční kartáč

Další příslušenství

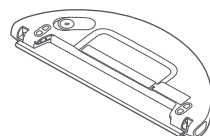

Nádrž na vodu (s nasazenou poduškou mopu, pro režim vysávání a mopování)

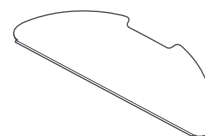

Poduška mopu (náhradní)

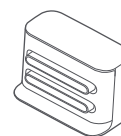

Nabíjecí dokovací stanice

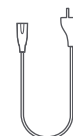

Napájecí šňůra

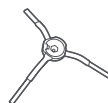

Boční kartáč (náhradní)



Čisticí nástroj

Poznámka: Ilustrace výrobku, příslušenství a uživatelského rozhraní v uživatelské příručce slouží pouze k referenčním účelům. Skutečný výrobek a jeho funkce se mohou díky vylepšením výrobku lišit.

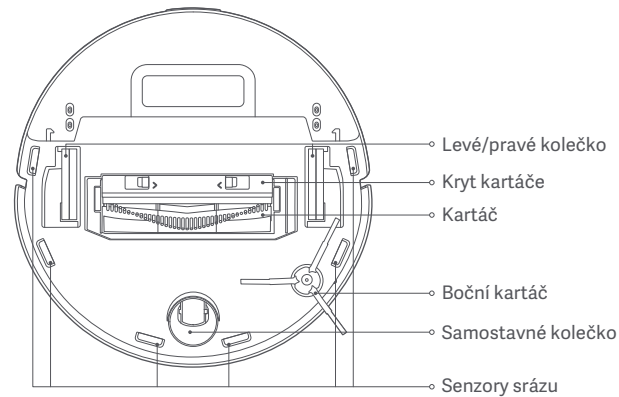
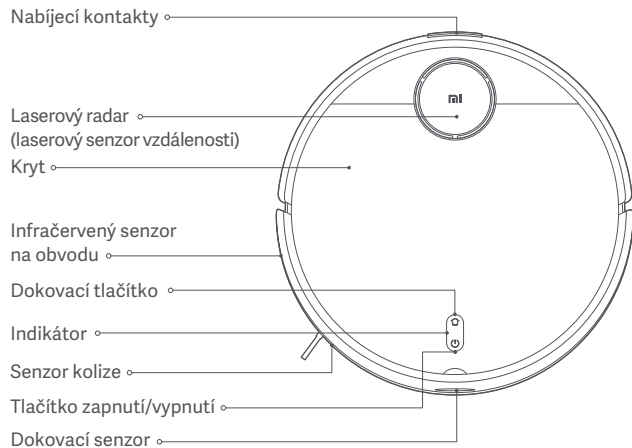

Tlačítko zapnutí/vypnutí

Zapnutí a vypnutí: Stiskněte a podržte po dobu 3 sekund
 Spuštění a pozastavení: Stiskněte

Dokovací tlačítko

Pozastavení: Stiskněte během úklidu
 Dokování: Stiskněte během pozastavení
 Ukončení dokování: Stiskněte během dokování

Stav indikátoru

Žlutý	Nepřipojeno k Wi-Fi
Pulzující žlutě	Nabíjení (úroveň baterie <15 %)
Blikající žlutě	Vybitá baterie / chyba / čekání na připojení k Wi-Fi
Bílý	Zapnuto / běžná funkce / plně nabitý / Wi-Fi připojeno / stahování firmwaru
Blikající bíle	Návrat do dokovací stanice k nabíjení
Pulzující bíle	Aktualizace firmwaru / nabíjení (úroveň baterie ≥15 %)

Vysavač s mopem

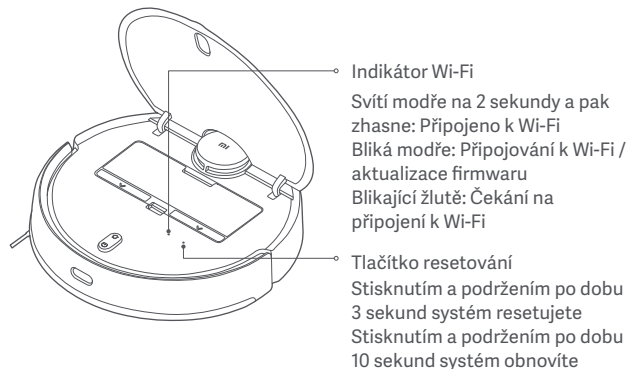

Nabíjecí dokovací stanice (umístěte ke stěně)

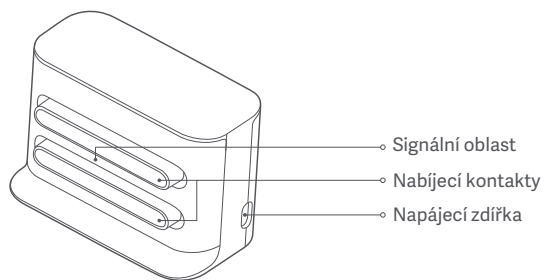

Příhrádka na prach

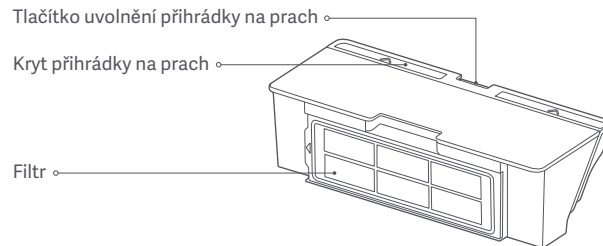

Upozornění: Příhrádka na prach musí být instalována jak pro režim vysávání, tak pro režim vysávání a mopování, jinak nebude možné vysavač s mopem zapnout.

Nádrž na vodu (používá se v režimu vysávání a mopování)

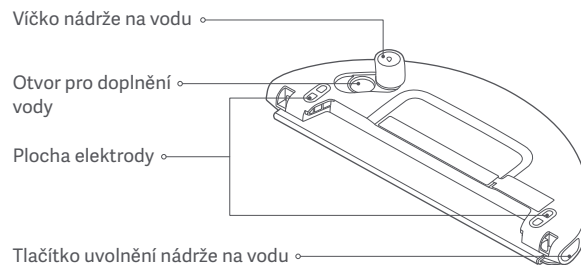

Upozornění: Nádrž na vodu může obsahovat malé množství zbytkové vody po provedení kontroly kvality. To je normální.

Instalace

Umístěte nabíjecí dokovací stanici ke stěně a připojte ji k elektrické zásuvce

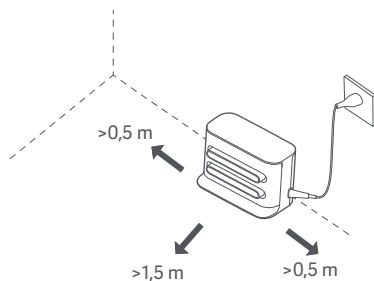

Upozornění:

- Neumísťujte nabíjecí dokovací stanici na přímé slunce.
- Zkontrolujte že je na obou stranách nabíjecí dokovací stanice alespoň 0,5 metru a před ní alespoň 1,5 metru volného místa.
- Napájecí šňůru vedte tak, aby ji vysavač s mopem nemohl zachytit a nechtěně ji tak vytáhnout ze zásuvky.

Odstraňte ochranné vložky

Před použitím vysavače s mopem odstraňte z každé strany ochranné vložky.

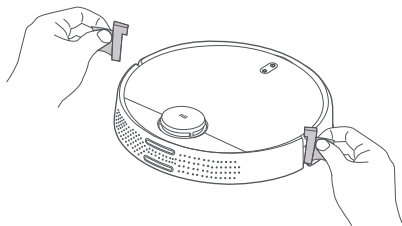

Zahajte nabíjení

Při prvním použití vysavač s mopem ručně přiložte k nabíjecí dokovací stanici, aby se začal nabíjet. Dejte pozor, aby byly nabíjecí kontakty na vysavači a mopem a na nabíjecí dokovací stanici správně zarovnaný proti sobě. Při běžném používání můžete vysavač s mopem odeslat k nabíjení stisknutím tlačítka .

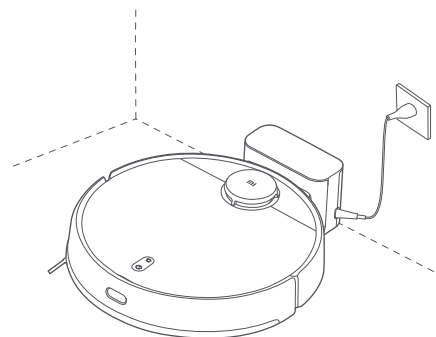

Upozornění:

- Pokud nelze vysavač s mopem zapnout kvůli vybité baterii, přiložte ho k nabíjecí dokovací stanici, aby se nabíjel.
- Když je vysavač s mopem v nabíjecí dokovací stanici, automaticky se zapne a po dobu nabíjení ho nelze vypnout.

Nainstalujte příslušenství pro požadovaný režim

Režim vysávání (instalace přihrádky na prach):

Otevřete kryt vysavače s mopem a vložte prachovou přihrádku do vysavače, dokud nezapadne na místo.

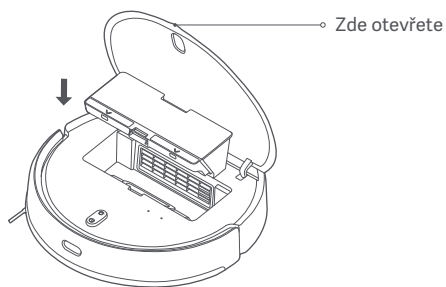

Upozornění: Pravidelným čištěním přihrádky na prach zabráníte hromadění nečistot. V opačném případě může dojít ke snížení výkonu vysavače s mopem.

Režim vysávání a mopování (instalace přihrádky na prach, nádrže na vodu a podušky mpu):

1. Nasuňte podušku mpu do drážky nádrže na vodu a přitlačte ji na suché zipy.

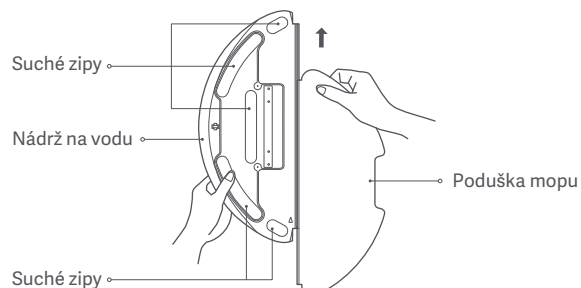

2. Otevřete víčko nádrže na vodu, naplňte nádrž vodou a pak víčko opět nasadte. Důrazně se zakazuje ponořovat nádrž na vodu do vody.

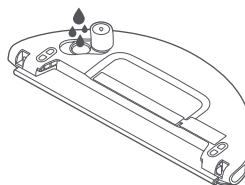

Varování:

- Nádrž na vodu neoplachujte ani neponožujte do vody. Na nádrž na vodu nepoužívejte žádné čisticí ani dezinfekční prostředky nebo tuhé čističe, jinak hrozí její poškození a koroze.
- Do nádrže na vodu nenalívejte horkou vodu, protože by mohla nádrž zdeformovat.

3. Nasuňte nádrž na vodu vodorovně na spodní stranu vysavače s mopem, dokud nezapadne na své místo.

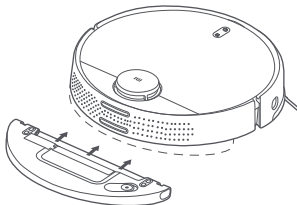

Upozornění:

- Před použitím otřete plošky elektrod nádrže na vodu suchým a čistým hadříkem.
- Při mopování nastavte virtuální stěny nebo omezenou oblast v místech, kde jsou koberce.
- Ujistěte se, že je nádrž na vodu správně nainstalována, jinak se může vysavač točit v kruzích nebo může mít potíže s překonáváním překážek.

Připojení k aplikaci Mi Home / Xiaomi Home

Tento výrobek pracuje s aplikací Mi Home / Xiaomi Home*. Použijte aplikaci Mi Home / Xiaomi Home k řízení vašeho zařízení a k interakci s dalšími inteligentními domácími zařízeními.

Nasnímáním kódu QR stáhněte a nainstalujte aplikaci. Pokud je aplikace už nainstalovaná, budete přeměrováni na stránku nastavení připojení. Nebo vyhledejte v obchodu s aplikacemi text „Mi Home / Xiaomi Home“, abyste ji mohli stáhnout a nainstalovat.



921CF654

Otevřete aplikaci Mi Home / Xiaomi Home, klepněte vpravo nahoře na ikonu „+“ a pak podle pokynů přidejte své zařízení.



* V Evropě se aplikace označuje jako Xiaomi Home (s výjimkou Ruska). Název aplikace zobrazený ve vašem zařízení by se měl považovat za výchozí.

Poznámka:

- Verze aplikace může být aktualizována. Postupujte podle pokynů pro aktuální verzi aplikace.
- Pokud QR kód vysavače s mopem nejde naskenovat, můžete zařízení přidat podle jeho názvu.
- Při připojování vysavače s mopem k aplikaci Mi Home/Xiaomi Home na iOS zařízení postupujte podle pokynů v aplikaci a připojte se k hotspotu vysavače „jiai-vacuum-v3_miapXXXX“.

Způsob použití

Zapnutí/vypnutí

Stiskněte a podržte tlačítko  po dobu 3 sekund, dokud se nerozsvítí indikátor a vysavač s mopem se nezapne. Pokud je vysavač s mopem pozastavený a nenabíjí se, můžete ho stisknutím a podržením tlačítka  na 3 sekundy vypnout.

Rychlé vytvoření mapy

Při prvním zapnutí vysavače s mopem není v aplikaci k dispozici žádná mapa. Umístíte vysavač s mopem k nabíjecímu doku a vyberte v aplikaci možnost Rychlé vytvoření mapy. Vysavač s mopem začne bez úklidu vytvářet mapu a poté se automaticky vrátí do nabíjecího doku, aby mapu dokončil a uložil.

Upozornění: Během vytváření mapy vysavač s mopem nepřemísťujte a zajistěte, aby byl mimo dosah dětí a domácích zvířat.



Vysávání nebo vysávání a mopování

Zapněte vysavač s mopem a stiskněte tlačítko . Pak se vysavač s mopem podle nainstalovaného příslušenství automaticky přepne do režimu vysávání, nebo vysávání a mopování.

Režim vibračního mopování

Při mopování je ve výchozím nastavení zapnutý režim vibračního mopování, který zvyšuje účinek mopování a ve srovnání se standardním režimem dokáže lépe odstranit skvrny. Tento režim je možné v aplikaci vypnout. Po vypnutí se vysavač s mopem přepne do standardního režimu mopování.

Pozastavení

Při práci můžete vysavač s mopem stisknutím libovolného tlačítka pozastavit. Úklid obnovíte stisknutím tlačítka . Stisknutím tlačítka  ukončíte aktuální úklid a pošlete vysavač s mopem zpátky do nabíjecí dokovací stanice.

Režim spánku

Pokud se vysavač s mopem nenabíjí, automaticky přejde do režimu spánku, když déle než 5 minut nepracuje nebo mu nedáte žádný pokyn. Probudíte ho stisknutím libovolného tlačítka nebo pomocí aplikace. Pokud je vysavač s mopem v režimu spánku déle než 6 hodin, automaticky se vypne.

Upozornění: Vysavač s mopem nepřejde do režimu spánku, pokud je v nabíjecí dokovací stanici.

Doplnění vody nebo vyčištění podušky mopu během úklidu

Pokud je potřeba do vysavače s mopem doplnit vodu nebo vyčistit podušku mopu během úklidu, pozastavte ho stisknutím libovolného tlačítka. Pak můžete nádrž na vodu vyjmout a doplnit vodu nebo vyčistit podušku mopu. Po doplnění vody nebo vyčištění podušky mopu vložte nádrž na vodu a podušku mopu zpět a stisknutím tlačítka  pokračujte v úklidu.



Návrat do dokovací stanice k nabíjení

Když je vysavač s mopem zapnutý, stisknutím tlačítka  ho pošlete zpátky do dokovací stanice k nabíjení. Po dokončení úklidu se vysavač s mopem automaticky vrátí do doku a indikátor začne bíle blikat. Pokud vysavač s mopem začne během úklidu docházet baterie, automaticky se vrátí do doku a po úplném nabití bude pokračovat v úklidu tam, kde skončil.

Pokračování v úklidu

Vysavač s mopem má funkci obnovy úklidu. Pokud vysavač s mopem začne během úklidu docházet baterie, automaticky se vrátí do doku a začne se nabíjet. Jakmile je vysavač s mopem plně nabitý, pokračuje v úklidu tam, kde přestal. Pokud úklid ukončíte ručně nebo pokud vysavač přemístíte nebo mu dáte jiný pokyn v době, kdy se nabíjí nebo se vrací do nabíjecího doku, úklid se neobnoví.

Změna nastavení Wi-Fi

Pokud přejdete na nový router nebo změníte heslo Wi-Fi, je třeba změnit nastavení připojení vysavače s mopem k síti Wi-Fi. To provedete tak, že vysavač s mopem zapnete a pak současně stisknete a podržíte tlačítka  a  po dobu 7 sekund, dokud neuslyšíte hlasovou zprávu oznamující resetování připojení Wi-Fi a vstup do režimu konfigurace sítě. Po úspěšném nastavení Wi-Fi můžete vysavač s mopem znovu připojit.

Upozornění: Jsou podporovány pouze sítě Wi-Fi v pásmu 2,4 GHz.

Resetování nebo obnovení systému

Postup resetování systému: Pomocí kancelářské sponky nebo špendlíku podržte tlačítko resetování na 3 sekundy, dokud neuslyšíte hlasovou zprávu o úspěšném resetování systému. Poté se vysavač s mopem automaticky restartuje a nastavení, jako je naplánovaný úklid nebo připojení k Wi-Fi, se obnoví na původní tovární nastavení.

Obnovení systému na předchozí verzi firmwaru: Pomocí kancelářské sponky nebo špendlíku podržte tlačítko resetování na 10 sekund, dokud neuslyšíte hlasovou zprávu o úspěšném obnovení systému. Poté se vysavač s mopem automaticky restartuje a nastavení, jako je naplánovaný úklid nebo připojení k Wi-Fi, se obnoví na původní tovární nastavení.

Upozornění: Po resetování nebo obnovení systému je třeba vysavač znovu připojit k aplikaci a příslušná nastavení v aplikaci budou vymazána.

Výběr režimu a množství vody

V aplikaci Mi Home/Xiaomi Home můžete vybírat různé režimy a úrovně vody.

Režim Nerušit (DND):

V režimu Nerušit (DND) vysavač s mopem neobnoví úklid, nebude provádět naplánovaný úklid ani nebude mluvit. Režim Nerušit je ve výchozím nastavení zapnutý od 23:00 do 9:00 hodin a lze ho v aplikaci vypnout.

Upozornění: V režimu Nerušit zhasne indikátor vysavače po 1 minutě nabíjení vysavače.

Úklid všech oblastí

Pokud zvolíte úklid všech oblastí, když není uložena žádná mapa, vysavač s mopem bude postupně uklízet plochy ve tvaru čtverce o rozměrech 6 × 6 metrů. Po uložení mapy do aplikace a výběru úklidu všech oblastí bude vysavač s mopem automaticky uklízet jednotlivé místnosti podle naplánované trasy. Po dokončení úklidu se vrátí do nabíjecího doku.

Ukládání map

Poté, co vysavač s mopem rychle vytvoří mapu nebo se po dokončení úklidu vrátí do nabíjecího doku a nabije se, aktualizovaná mapa se automaticky uloží do aplikace Mi Home/Xiaomi Home. Po vytvoření mapy můžete pomocí aplikace rozdělit nebo sloučit oblasti nebo upravit názvy místností.

Úklid okrajů

Když v aplikaci zvolíte úklid okrajů, vysavač s mopem automaticky identifikuje oblast, která se má uklídit, a uklidí její okraje. Po úklidu se vysavač s mopem automaticky vrátí do nabíjecí dokovací stanice.

Úklid podle oblastí

Když v aplikaci zvolíte úklid podle oblastí, vysavač s mopem bude uklízet vámi vybrané oblasti.

Upozornění: Při úklidu podle oblastí nelze zcela zaručit, že vysavač s mopem neopustí vybrané oblasti. Před úklidem odstraňte všechny překážky v okolí pro případ, že by vysavač s mopem vyjel mimo vybrané oblasti.

Úklid na konkrétním místě

Když v aplikaci zvolíte úklid na konkrétním místě, můžete na mapě nastavit cílový bod. Vysavač s mopem pak automaticky najede na cílový bod a vyčistí plochu ve tvaru čtverce o rozměrech 2 × 2 metry se středem v cílovém bodě.

Plánovaný úklid

V aplikaci můžete naplánovat dobu úklidu. Vysavač s mopem začne v plánovanou dobu automaticky uklízet a po dokončení úklidu se vrátí do nabíjecí dokovací stanice.

Upozornění: Když je zapnutý režim Nerušit, vysavač s mopem nebude provádět naplánovaný úklid v době, kdy nemá vyrušovat.

Virtuální zdi a zakázané oblasti

V aplikaci můžete nastavit virtuální zdi a zakázané oblasti, abyste vysavači s mopem zabránili ve vstupu do oblastí, které nechcete uklízet.

Upozornění:

- Před použitím této funkce musí být v aplikaci uložena mapa.
- Přesunutí vysavače s mopem nebo výrazná změna uspořádání vašeho domova může vést ke zneplatnění uložených map a ke ztrátě virtuálních zdí a zakázaných oblastí.

Péče a údržba

Příhrádka na prach

1. Otevřete kryt vysavače s mopem a po stisknutí uvolňovacího tlačítka vyjměte příhrádku na prach.

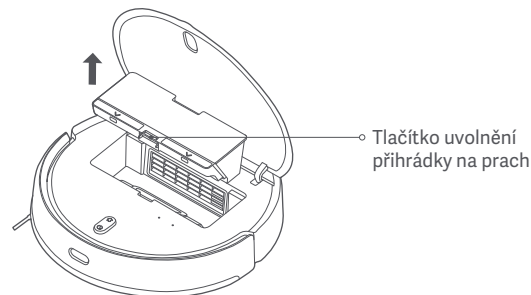

2. Otevřete kryt příhrádky na prach a vyprázdněte ji.

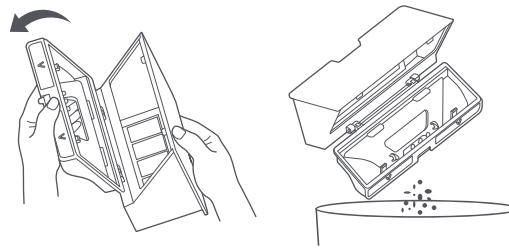

3. Vyměňte filtr, pomocí čistícího nástroje vyčistěte přihrádku na prach a filtr a pak je omyjte čistou vodou. Po úplném vyschnutí vraťte přihrádku na prach a filtr zpět na místo.

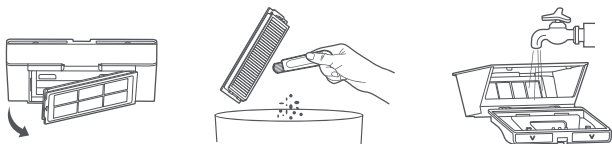

Upozornění: Doporučuje se důkladně vyčistit přihrádku na prach alespoň jednou týdně. Před použitím vždy nechte přihrádku na prach a filtr dokonale vyschnout (minimálně 24 hodin).

Nádrž na vodu

Současně stiskněte a podržte obě uvolňovací tlačítka nádrže na vodu a poté ji podle obrázku vysuňte ze spodní části vysavače s mopem.

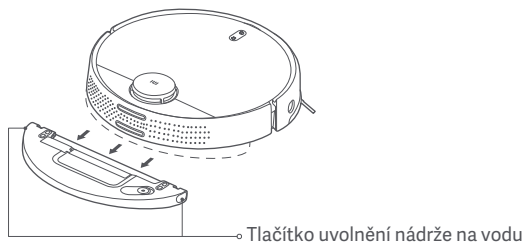

Poznámka: Po mopování ihned odejměte nádrž na vodu, vylijte případnou zbylou vodu a vyčistěte a vysušte podušku mopa, aby nedocházelo k tvorbě plísní a zápachu.

Kartáč

1. Obráťte vysavač s mopem a stisknutím dvou uvolňovacích tlačítek sejměte kryt kartáče.
2. Vyměňte kartáč směrem nahoru.
3. Vytáhněte ložisko kartáče.
4. Otáčejte držáky kartáčů tak dlouho, dokud se značka zarovnání na každém držáku nesrovná se značkou odblokování, a poté držáky kartáče z obou konců kartáče sejměte.
5. Pomocí čepele čistícího nástroje odřízněte vlasy zamotané na kartáči a kartáč důkladně vyčistěte.
6. Vraťte zpět držáky kartáče a ložisko.
7. Vraťte na místo kartáč a kryt kartáče a potom kryt pevně přitlačte na místo.

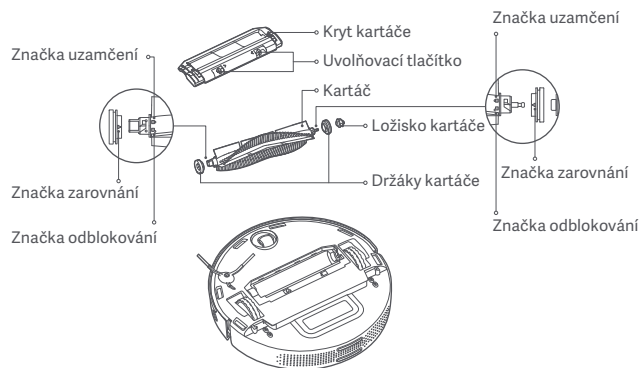

Čištění kartáče

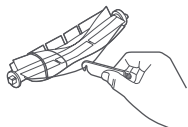

Odříznutí vlasů

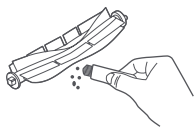

Odstranění prachu a nečistot

Upozornění: V zájmu optimální účinnosti úklidu se doporučuje vyměňovat kartáč vždy po 6 až 12 měsících.

Boční kartáč

1. Otočte vysavač a uvolněte šroub, který zajišťuje boční kartáč na místě.
2. Vyměňte a vyčistěte boční kartáč.
3. Vraťte boční kartáč zpět na místo a utáhněte šroub.

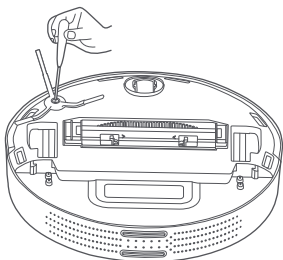

Upozornění: Kvůli optimální účinnosti úklidu se doporučuje vyměňovat boční kartáč vždy po 3 až 6 měsících.

Samostavné kolečko

1. Obraťte vysavač s mopem a vyjměte samostavné kolečko.
2. Očistěte samostavné kolečko od vlasů, nečistot a zbytků.
3. Vraťte samostavné kolečko zpět.

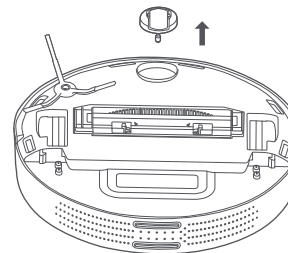

Senzory

Senzory srážu a infračervený senzor na obvodu pravidelně čistěte měkkým suchým hadříkem.

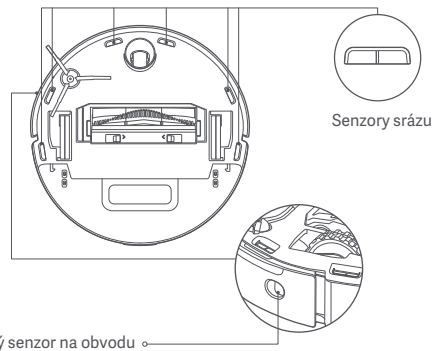

Upozornění: K čištění senzorů nepoužívejte čisticí prostředky ani spreje.

Časté dotazy

Problém	Řešení
Vysavač s mopem se nedá zapnout.	Baterie je vybitá. Vysavač s mopem nabijte a zkuste to znovu.
Vysavač s mopem nezahájí úklid.	Baterie je vybitá. Vysavač s mopem nabijte a zkuste to znovu.
Vysavač s mopem se nevrací do dokovací stanice k dobití.	Kolem nabíjecí dokovací stanice je příliš mnoho překážek. Umístěte nabíjecí dokovací stanici do volnějšího prostoru. Vysavač s mopem je od nabíjecí dokovací stanice příliš daleko. Přesuňte ho blíž k nabíjecí dokovací stanici a zkuste to znovu.
Vysavač s mopem nefunguje.	Vypněte vysavač s mopem a pak ho znovu zapněte.
Vysavač s mopem vydává neobvyklé zvuky.	V kartáči, bočním kartáči nebo na levém či pravém kolečku se mohla zachytit nějaká nečistota. Vypněte vysavač s mopem a odstraňte nečistotu.
Vysavač s mopem již neuklízí tak účinně nebo za sebou nechává prach.	Příhrádka na prach je plná, vyprázdněte ji. Je zanesený filtr, vyčistěte ho. V kartáči se zachytil cizí objekt, vyčistěte ho.
Vysavač s mopem je odpojený od sítě.	Signál Wi-Fi je slabý. Zkontrolujte, že je vysavač s mopem v oblasti s dobrým pokrytím signálem Wi-Fi. S připojením Wi-Fi je nějaký problém. Resetujte Wi-Fi a stáhněte nejnovější verzi aplikace, pak se zkuste připojit znovu.

Issue	Solution
Vysavač s mopem nepokračuje v úklidu.	Zkontrolujte, jestli vysavač s mopem není v režimu Nerušit (DND), který mu brání v pokračování úklidu. Dalšími příčinami může být to, že jste pomocí aplikace poslali vysavač s mopem zpět do nabíjecí dokovací stanice, stiskli jste dokovací tlačítko nebo jste přemístili vysavač s mopem do nabíjecí dokovací stanice ručně. Tyto úkony zabrání vysavači s mopem v pokračování úklidu.
Vysavač s mopem se nenabíjí.	Zkontrolujte, že je kolem nabíjecí dokovací stanice dost volného místa a že nabíjecí kontakty nejsou zaprášeny nebo špinavé. Teplota okolí nesmí být příliš nízká (méně než 0 °C) ani příliš vysoká (více než 35 °C).
Vysavač s mopem neprovádí naplánovaný úklid.	Zkontrolujte, že je vysavač s mopem připojený k síti, jinak nemůže synchronizovat čas a provádět naplánované úklidy. Zkontrolujte, jestli vysavač s mopem není v režimu Nerušit (DND), který mu brání v úklidu.
Vysavač s mopem se stále odpojuje od sítě.	Zkontrolujte, že je vysavač s mopem připojený k síti Wi-Fi a stále se pohybuje v jejím dosahu.
Vysavač s mopem nelze připojit k aplikaci Mi Home/Xiaomi Home.	Zkontrolujte, že se nabíjecí dokovací stanice i vysavač s mopem nacházejí v dosahu Wi-Fi a mají dobrý signál. Podle pokynů v uživatelské příručce resetujte připojení Wi-Fi a zkuste vysavač s mopem znovu připojit.

Řešení problémů

Pokud dojde k chybě, ozve se hlasová výstraha. Vhodné řešení najdete vyhledáním příslušné hlasové zprávy v tabulce.

Chybová zpráva	Řešení
Před spuštěním se ujistěte, že laserový senzor vzdálenosti není ničím zakrytý.	Odstraňte všechny cizí předměty, které by mohly blokovat nebo zakrývat laserový senzor vzdálenosti, nebo o kousek vysavač s mopem posuňte a znovu spusťte úklid.
Otřete senzor srážu, přemístěte vysavač s mopem a znovu spusťte úklid.	Část vysavače s mopem může být mimo podlahu, přesuňte vysavač s mopem a znovu ho spusťte. Senzory srážu mohou být znečištěné, otřete je a zkuste to znovu.
Odstraňte cizí předměty ze senzoru kolize.	Senzor kolize může být zaseknutý. Lehce na něj několikrát poklepejte, aby se odstranily cizí předměty. Pokud nic nevypadne, o kousek vysavač s mopem posuňte a znovu spusťte úklid.
Přesuňte před spuštěním úklidu vysavač s mopem na rovný povrch.	Vysavač s mopem je při zahájení práce nakloněný. Přesuňte vysavač s mopem na rovný povrch a znovu ho spusťte. Můžete také znovu nastavit úroveň vysavače s mopem pomocí aplikace a pak ho znovu pustit.
Umístěte před spuštěním úklidu vysavač s mopem na podlahu.	Kolečko se možná nedotýká země. Posuňte vysavač s mopem a znovu ho spusťte.
Pomozte odstranit překážky v okolí vysavače s mopem a zkuste to znovu.	Vysavač s mopem se mohl zachytit nebo zaklesnout. Odstraňte z jeho okolí všechny překážky.

Chybová zpráva	Řešení
Otřete infračervený senzor na hraně.	Infračervený senzor na obvodu je možná špinavý, otřete ho a zkuste to znovu.
Zkontrolujte, že je příhrádka na prach nainstalovaná.	Nainstalujte příhrádku na prach a filtr a ujistěte se, že jsou zajištěné na svém místě.
Zkontrolujte, že je nádrž na vodu nainstalovaná.	Nainstalujte nádrž na vodu a ujistěte se, že zapadla na své místo.
Vraťte vysavač s mopem do dokovací stanice k dobití.	Vysavač s mopem nedokáže rozpoznat polohu nabíjecí dokovací stanice. Umístěte vysavač s mopem zpět do nabíjecí dokovací stanice.
Úroveň nabití baterie je nízká, dobijte ji.	Vysavač s mopem se nedá kvůli vybité baterii normálně zapnout. Umístěte vysavač s mopem do dokovací stanice k dobití.

Parametry

Vysavač s mopem

Název	Robotický vysavač
Model	MJST1SHW
Rozměry výrobku	Prům. 353 × 96,5 mm
Jmenovité napájení	35,6 W
Jmenovité napětí	14,4 V ===
Nabíjecí napětí	20 V ===
Kapacita baterie	4800 mAh (stanovená kapacita) 5200 mAh (nominální kapacita)
Čistá hmotnost	3,6 kg
Bezdrátová konektivita	Wi-Fi IEEE 802.11 b/g/n 2,4 GHz
Provozní frekvence	2412–2472 MHz
Maximální výstupní výkon	<20 dBm

Nabíjecí dokovací stanice

Model	CDZ1SHW
Jmenovitý vstup	100–240 V~ 50/60 Hz 0,8 A
Jmenovitý výstup	20 V === 1,8 A
Rozměry výrobku	150 × 80,5 × 101 mm

Při běžném použití tohoto zařízení by se měla udržovat vzdálenost mezi anténou a tělem uživatele alespoň 20 cm.

Informace o OEEZ



Všechny výrobky označené tímto symbolem jsou odpadní elektrická a elektronická zařízení (OEEZ, jak je uvedeno ve směrnici 2012/19/EU), která by neměla být mísená s netříděným domovním odpadem. Místo toho byste měli chránit lidské zdraví a životní prostředí odevzdáním zařízení na sběrném místě, které je určeno k recyklaci odpadních elektrických a elektronických zařízení a stanoveno vládou nebo místními úřady. Správná likvidace a recyklace pomohou zabránit potenciálním negativním dopadům na životní prostředí a lidské zdraví. Více informací o umístění a podmínkách těchto sběrných míst se dozvíte od montážního technika nebo místních úřadů.

Verze uživatelské příručky: V1.0

Další informace naleznete na webových stránkách www.mi.com
Výrobce: Xiaomi Communications Co., Ltd.
Adresa: #019, 9th Floor, Building 6, 33 Xi'erqi Middle Road, Haidian District,
Beijing, China, 100085

Dovozce:
Beryko s.r.o.
Na Roudné 1162/76, 301 00 Plzeň
www.beryko.cz